

Számítógépes Hálózatok 2012

6. Adatkapcsolati réteg, MAC – korlátozott verseny, Ethernet; LAN-ok összekapcsolása

MAC alréteg

- Statikus Multiplexálás
- Dinamikus csatorna foglalás
 - Kollízió alapú protokollok
 - Verseny-mentes protokollok (contention-free)
 - **Protokollok korlátozott versennyel (limited contention)**
- Az Ethernet példája

Protokollok korlátozott versennyel

- Cél:
 - kis késés (delay) alacsony terhelés esetén
 - mint a kollízió alapú protokolloknál
 - nagy átvitel (throughput) nagy terhelés esetén
 - mint a verseny mentes protokolloknál
- → korlátozott verseny (verseny a verseny slotoknál)
- Ötlet:
 - A verseny slotokhoz vegyük figyelembe a résztvevő állomások számát
 - Több állomásnak kell használni egy slotot

Adaptív fa bejárás protokoll

- Adaptív fa bejárás protokoll (adaptive tree walk)
- Kiindulópont:
 - Minden állomást egy egyértelmű, bináris ID reprezentál
 - Az ID-k egy fa leveleinek felelnek meg
 - Szinkronizált protokoll
 - A fa egy u csomópontjánál 3 esetet különböztethetünk meg:
 - nem küld állomás u részfájában
 - pontosan egy állomás küld
 - kollízió: legalább két állomás küld

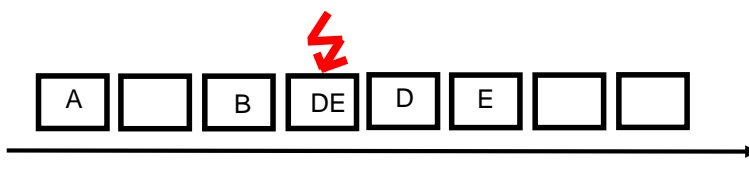
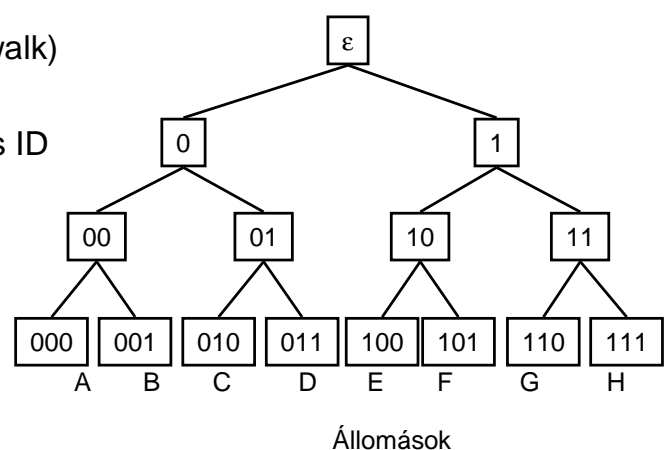

Adaptív fa bejárás protokoll – Alap algoritmus

- Alap_Algoritmus
 - Minden állomás azonnal küld (slotted Aloha)
 - Ha kollízió lép fel,
 - Egy állomás sem fogad el új csomagot a hálózati rétegtől
 - Hajtsuk végre az **adaptive_tree_walk(ϵ)** eljárást

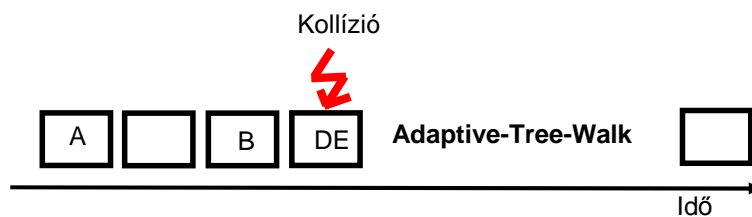

Adaptív fa bejárás protokoll – Csomópont teszt

- Csomópont-teszt algoritmus (node_test)
 - a fa egy u csomópontjához
- **node_test(u)**
 - Tekintsünk egy slotot u -hoz
 - A slotban azon állomások küldenek, amelyek u részfájában vannak (amelyek ID-ja u -val kezdődik)

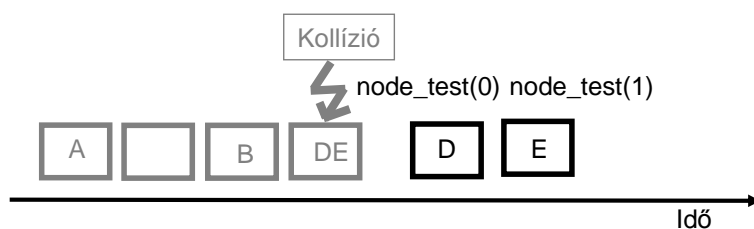
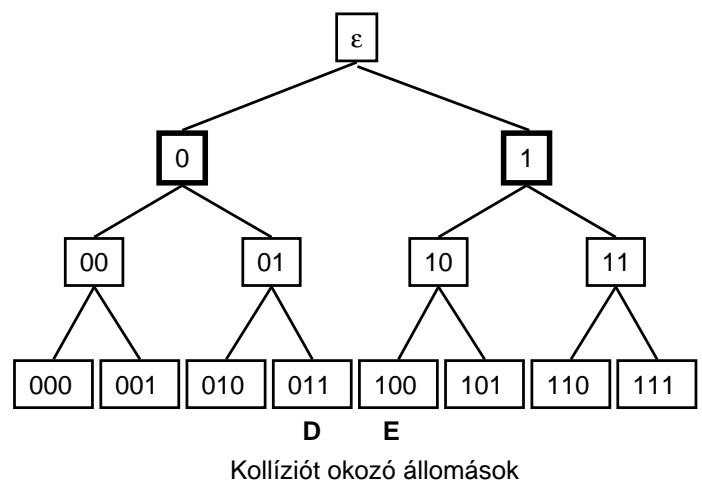

Adaptív fa bejárás protokoll – Alap algoritmus

- Csomópont-teszt algoritmus
 - a fa egy u csomópontjához
- **node_test(u)**
 - Tekintsünk egy slotot a fa u csomópontjához
 - A slotban azon állomások küldenek, amelyek u részfájában vannak (amelyek ID-je u -val kezdődik)
- **adaptive_tree_walk(x)**
 - node_test(x_0)
 - Ha kollízió lép fel,
 - adaptive_tree_walk(x_0)
 - node_test(x_1)
 - Ha kollízió lép fel,
 - adaptive_tree_walk(x_1)

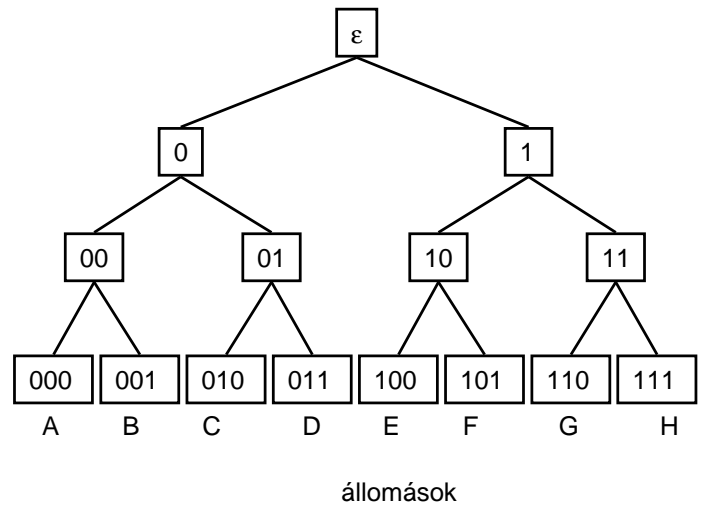

Adaptív fa bejárás protokoll – Példa (1)

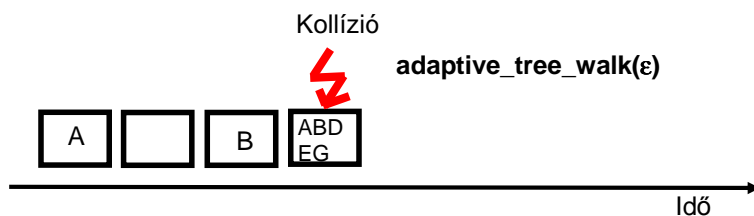
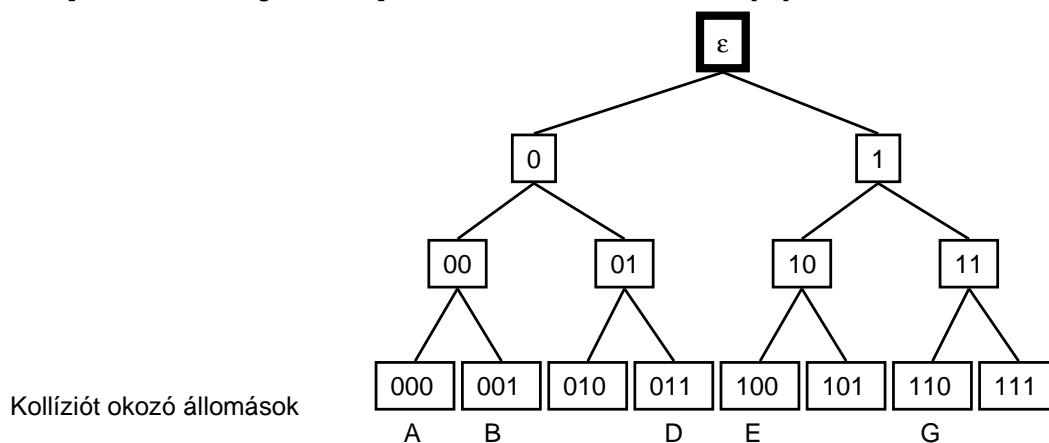

Adaptív fa bejárás protokoll – Példa (2)

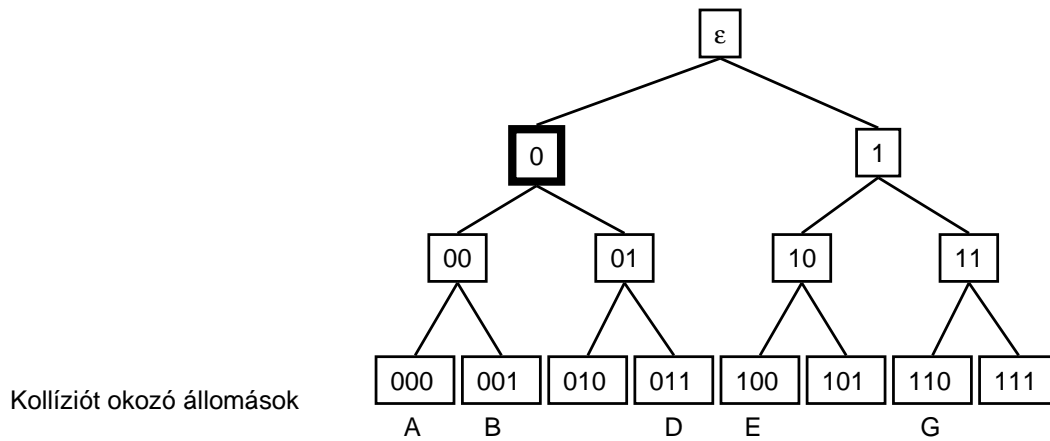

`adaptive_tree_walk`

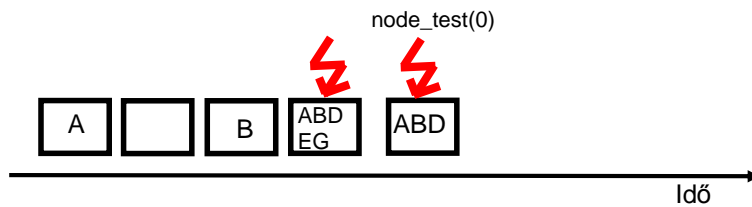

Adaptív fa bejárás protokoll – Példa (3)

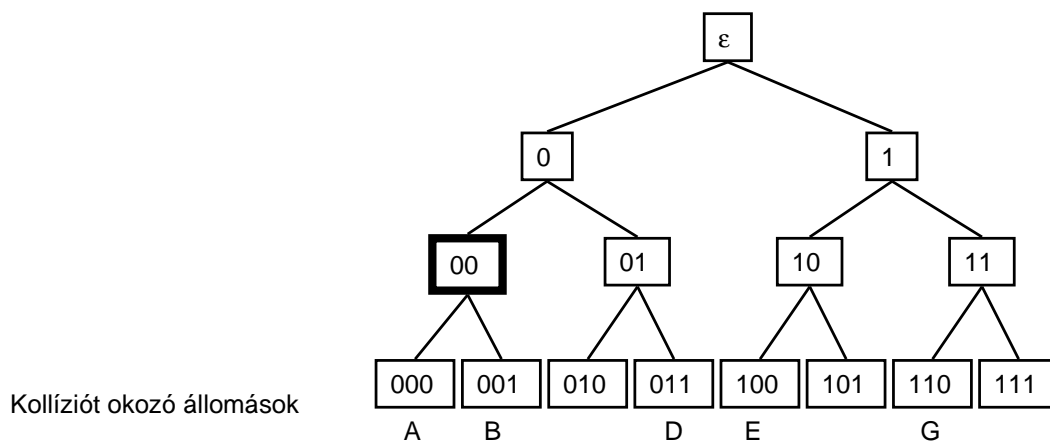

`Adaptive_tree_walk`

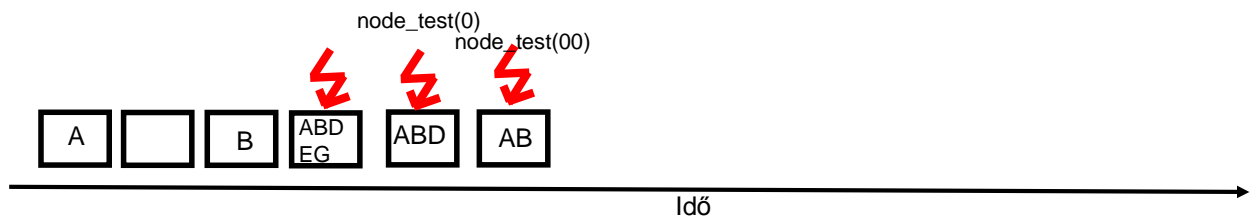

Adaptív fa bejárás protokoll – Példa (4)

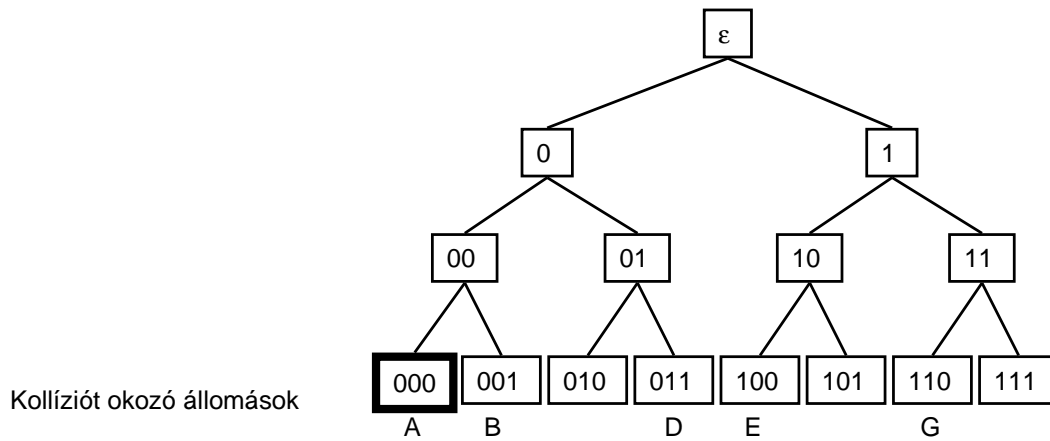

Adaptive_tree_walk

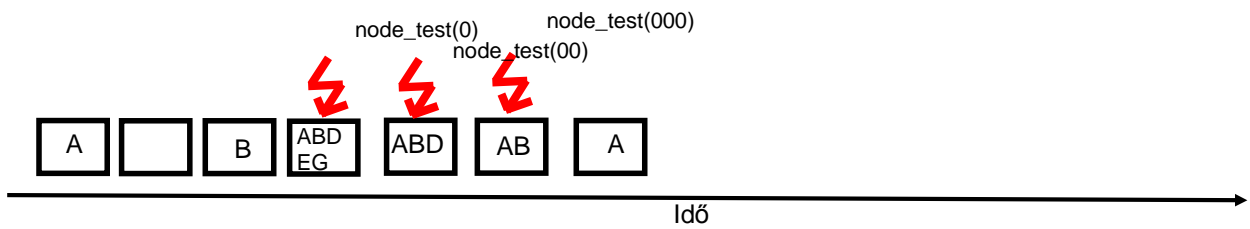

Adaptív fa bejárás protokoll – Példa (5)

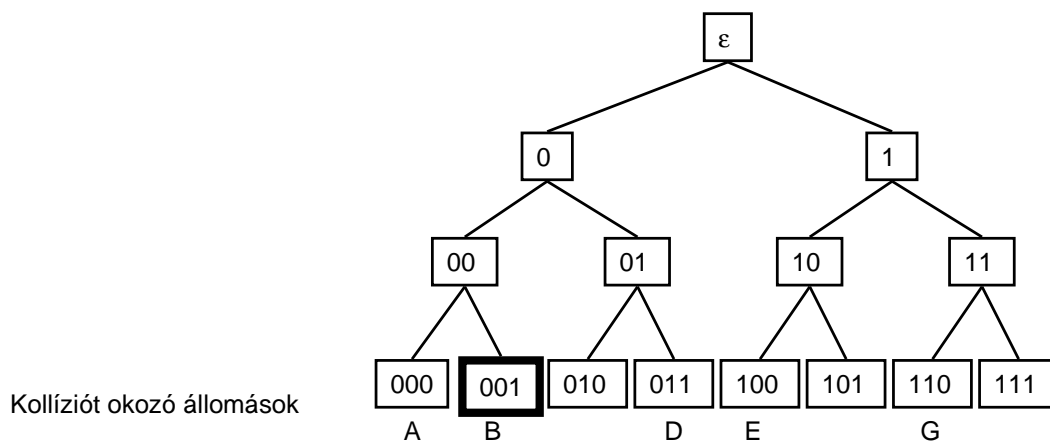

Adaptive_tree_walk

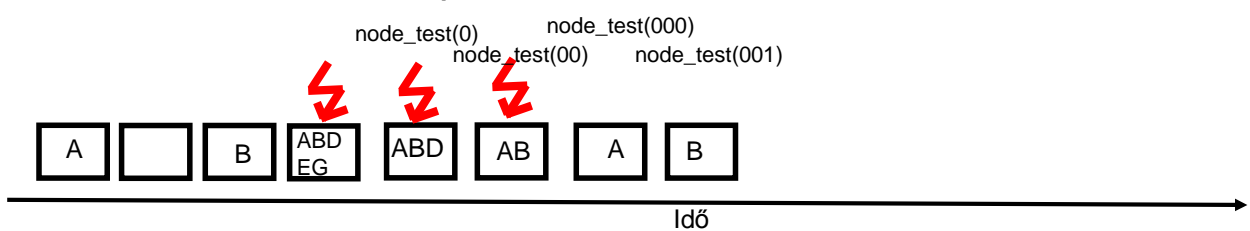

Adaptív fa bejárás protokoll – Példa (6)

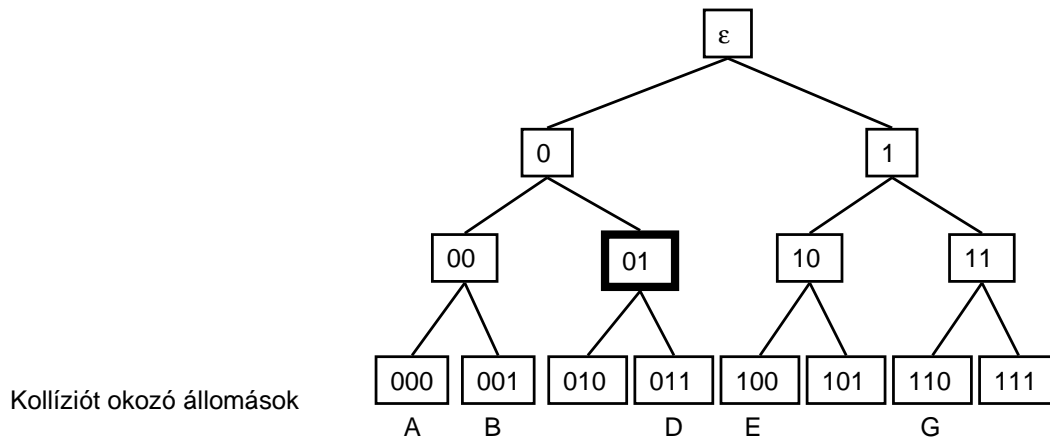

Adaptive_tree_walk

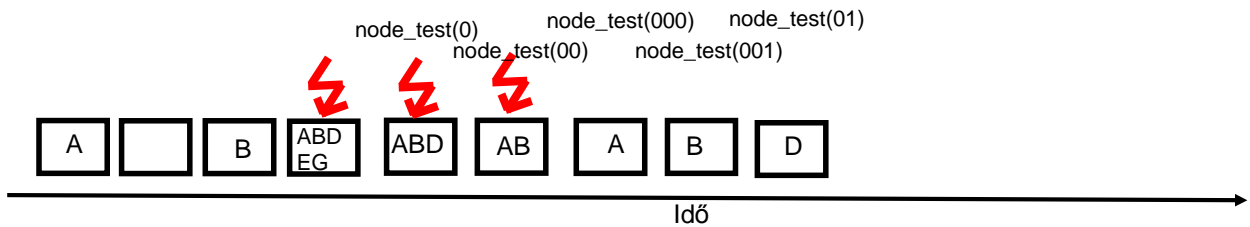

Adaptív fa bejárás protokoll – Példa (7)

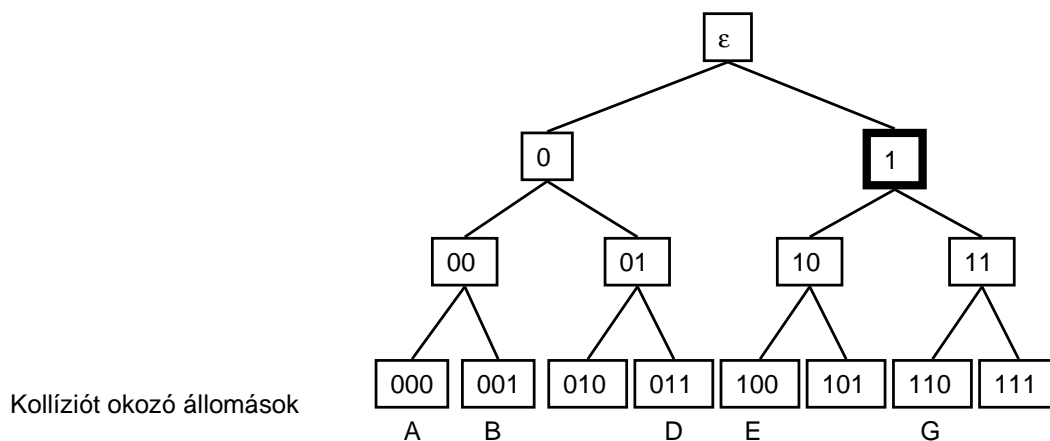

Adaptive_tree_walk

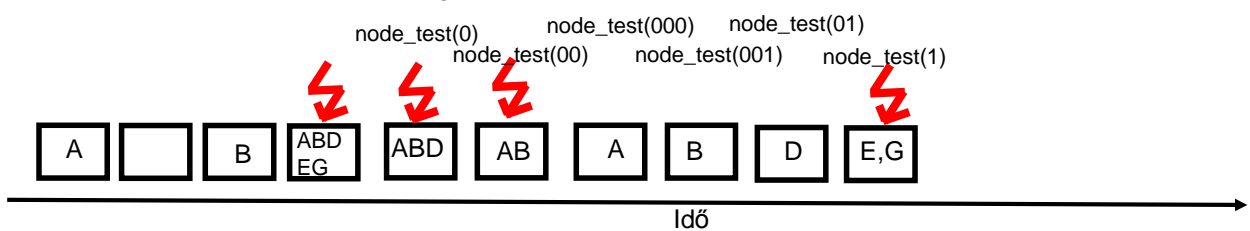

Adaptív fa bejárás protokoll – Példa (8)

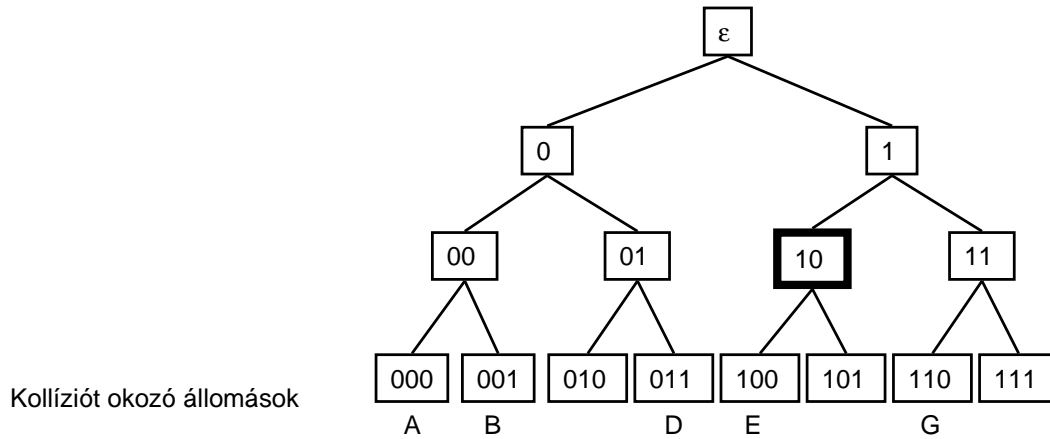

Adaptive_tree_walk

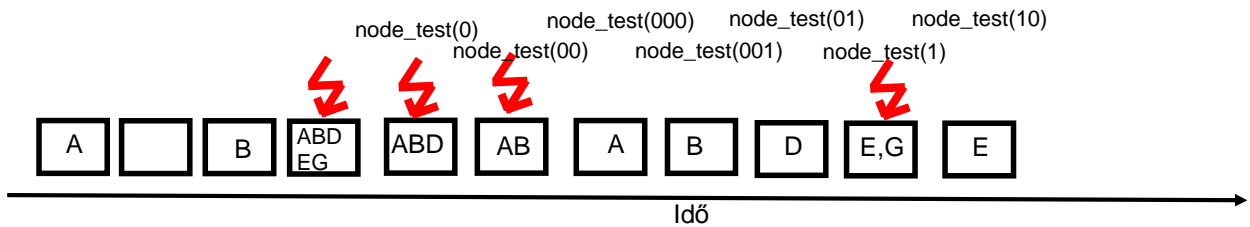

Adaptív fa bejárás protokoll – Példa (9)

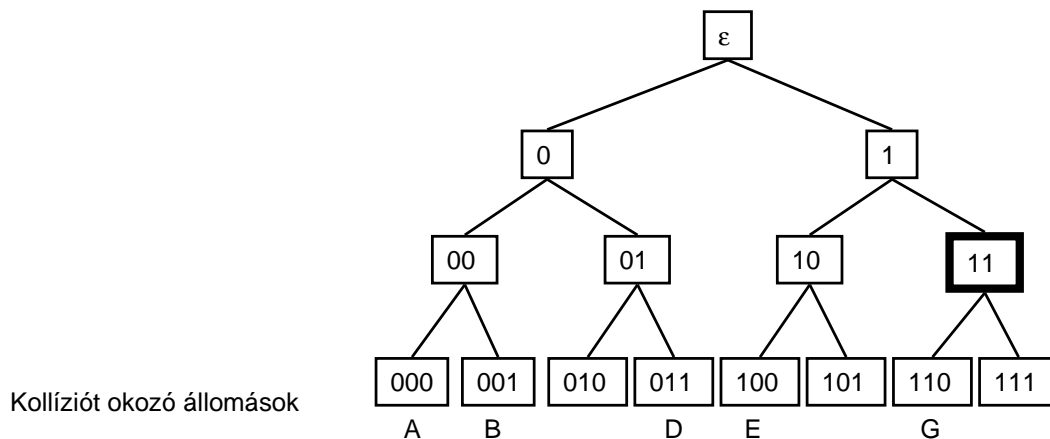

Adaptive_tree_walk

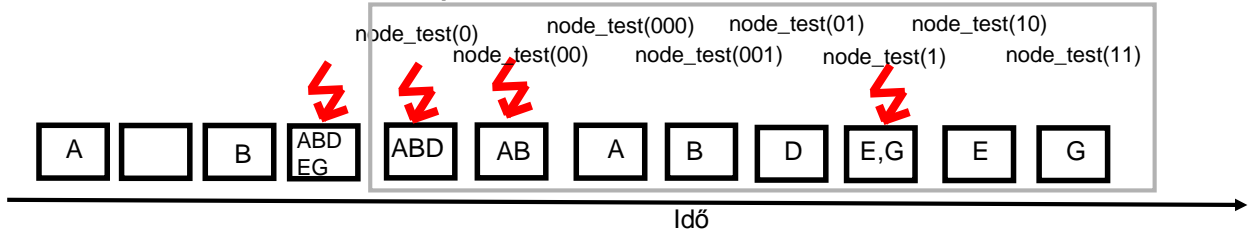

MAC alréteg

- Statikus Multiplexálás
- Dinamikus csatorna foglalás
 - Kollízió alapú protokollok
 - Verseny-mentes protokollok (contention-free)
 - Protokollok korlátozott versennyel (limited contention)
- **Az Ethernet példája**

Az Ethernet példája

- Gyakorlati példa: Ethernet
 - IEEE 802.3 standard
- A IEEE 802.3 standard pontjai
 - Vezeték
 - Fizikai réteg
 - Adatkapcsolati réteg médium hozzáférés kontrollal

Ethernet – Vezetékek

| Name | Cable | Max. seg. | Nodes/seg. | Advantages |
|----------|--------------|-----------|------------|------------------------------|
| 10Base5 | Thick coax | 500 m | 100 | Original cable; now obsolete |
| 10Base2 | Thin coax | 185 m | 30 | No hub needed |
| 10Base-T | Twisted pair | 100 m | 1024 | Cheapest system |
| 10Base-F | Fiber optics | 2000 m | 1024 | Best between buildings |

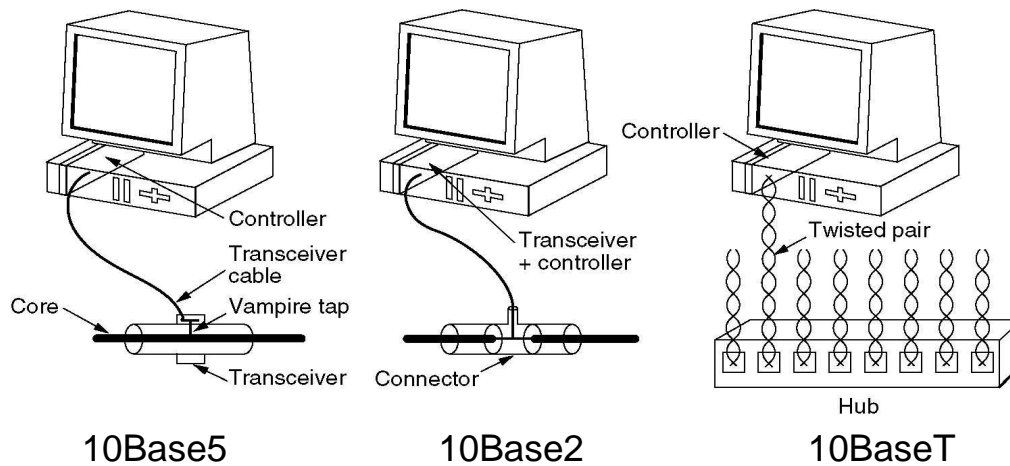

Az Ethernet fizikai rétege

- Médiumtól függő
- Tipikusan: Manchester kód
 - +/- 0.85 V
- Kód megsértés jelzi a frame-ek határát

Az Ethernet adatkapcsolati rétege, MAC alrétege

- Az állomások, melyek egy kábelhez csatlakoznak egy **ütközési tartományt (collision domain)** definiálnak.
 - minden kapcsolódó állomás hall mindent
- MAC: lényegében CSMA/CD, binary exponential backoff
- Frame formátum:

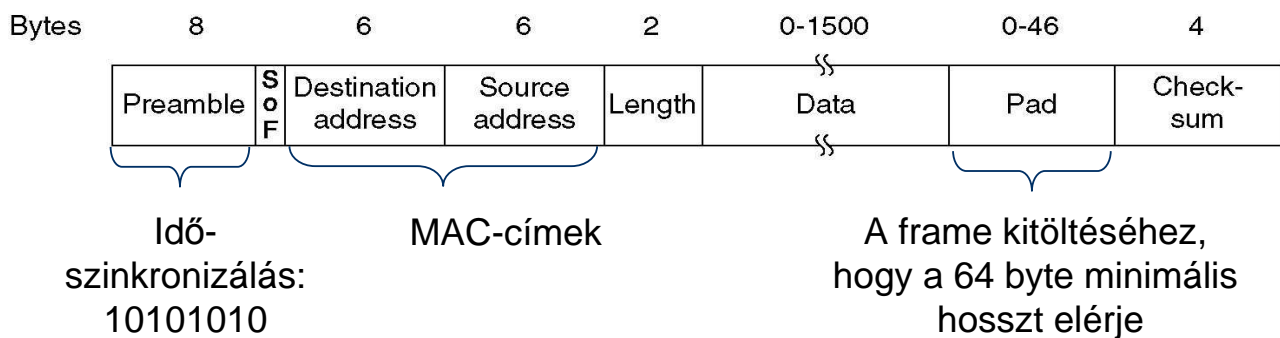

Ethernet: Collision Detection -- Minimum Packet Size

- Ethernet minimum packet size = 64 byte = 512 bit
- Miért?
- Emlékezzünk, mi történik, ha két állomás A és B nagyon rövid frame-eket küldene
 - A küld egy csomagot
 - közvetlenül, mielőtt B észlelné ezt, B is elkezd küldeni
 - ez kollíziót okoz, amit B detektál
 - hogy A garantáltan detektálja ezt a kollíziót, az kell, hogy a csomag generálásához szükséges idő $T_{\text{packet}} \geq 2d$
- Ha A és B a kábel két legtávolabbi pontján van:
 - $T_{\text{min packet size}} \geq 2 \times \text{max propagation delay}$

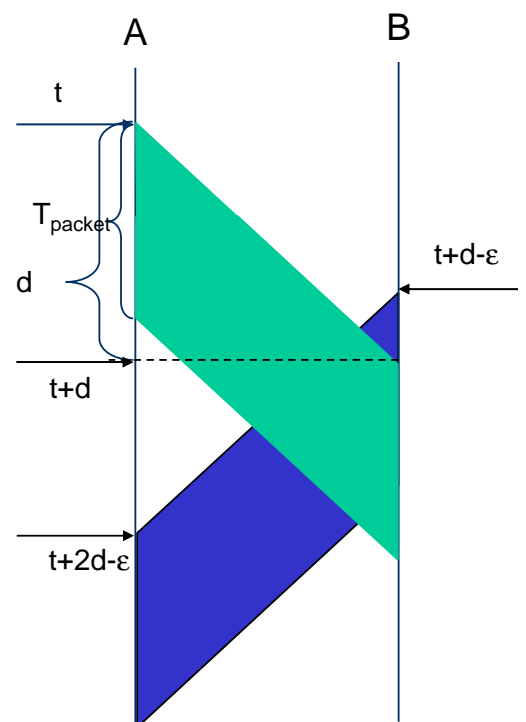

Ethernet: End-to-End késés

- Miért 512 bit a minimális csomag méret?
- c kábelben = $60\% * c$ vákuumban = 1.8×10^8 m/s
- 10Mbps Ethernet
 - A maximális konfigurált Ethernet hossza: 2,5km, ráta: 10Mbps
 - $\text{delay} = 2500 \text{ m} / 1,8 \times 10^8 \text{ m/s} \approx 12.5\mu\text{s}$
 - +bevezetett repeaterek (max. 4 repeater: max. 5 szegmens)
 - legrosszabb esetben: $2 \times \text{max prop delay} = 51.2\mu\text{s}$
- $51.2\mu\text{s} \times 10\text{Mbps} = 512\text{bit}$ tehát a minimális csomag méret (512 bit van éppen „úton” a kábelben)
 - $51.2\mu\text{s}$ után a küldőnek garantált az egyedüli hozzáférés a linkhez
 - $51.2\mu\text{s}$: slot time az exponential backoff-ban

Ethernet: Csomagméret

- Mi a helyzet a maximális csomagmérettel?
 - Szükséges ahhoz, hogy egy csomópont ne sajátíthassa ki a hálózatot
 - 1500 byte az Ethernet-ben

Fast Ethernet

- Eredetileg az Ethernet 10 MBit/s átviteli rátát ért el
- Fast Ethernet
 - Cél: Hátrafele kompatibilitás
 - Eredmény: 802.3u Fast Ethernet (standard 1995)
- Fast Ethernet
 - Frame formátum, protokoll azonos maradt az eredetivel
 - A bitátviteli rátát 100 MBit/s-re növeli
 - Ennek következtében csökkenti a maximális kábelhosszt (és az egy szegmensben megengedett repeater-ek számát)

Fast Ethernet – Vezetékek

| Name | Cable | Max. segment | Advantages |
|------------|--------------|--------------|------------------------------------|
| 100Base-T4 | Twisted pair | 100 m | Uses category 3 UTP |
| 100Base-TX | Twisted pair | 100 m | Full duplex at 100 Mbps |
| 100Base-FX | Fiber optics | 2000 m | Full duplex at 100 Mbps; long runs |

- Standard category-3 twisted pair (telefon kábel) nem támogat 200 MBaud rátát 100 m-en (100Mbps Manchester kóddal)
 - Megoldás: 2 kábelpár csökkentett rátával
- Manchester helyett 4B/5B-kód Cat-5-kábelen

Gigabit Ethernet

- Gigabit Ethernet
 - Cél: a korábbi Ethernet standard messzemenő átvétele
 - Erdmény: 802.3z Gigabit Ethernet (standard 1998)
- Ennek az ára: korlátozás pont-pont kapcsolatra,
 - Minden kábelhez pontosan két állomás kapcsolódik
 - vagy switch vagy hub

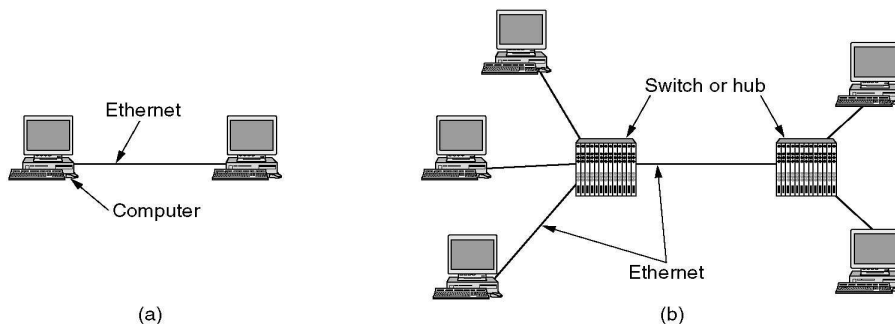

Gigabit Ethernet

- Switch esetén
 - Nincs kollízió → CSMA/CD nem szükséges
 - Full-duplex operációt tesz lehetővé minden linken
- Hub esetén
 - Kollíziók, fél-duplex operáció (azaz váltakozva simplex), CSMA/CD
 - Max. kábelhossz 25 m
- Carrier Extension:
 - Az Ethernet kompatibilitás megtartása miatt a „minimum packet size” nem változott. Ehelyett a küldő hardware az 512 byte-nál rövidebb frame-eket saját kitöltő jeleivel kiegészíti 512 byte hosszúra (padding). Ezt a fogadó hardware eltávolítja. Ennek a módszernek a neve „Carrier Extension”.
- Frame bursting:
 - Több rövid frame-et „egybefűzve” vihet át. Az összhosszt kitölti 512 byte-ra

Gigabit Ethernet – Vezetékek

| Name | Cable | Max. segment | Advantages |
|-------------|----------------|--------------|---|
| 1000Base-SX | Fiber optics | 550 m | Multimode fiber (50, 62.5 microns) |
| 1000Base-LX | Fiber optics | 5000 m | Single (10 μ) or multimode (50, 62.5 μ) |
| 1000Base-CX | 2 Pairs of STP | 25 m | Shielded twisted pair |
| 1000Base-T | 4 Pairs of UTP | 100 m | Standard category 5 UTP |

LAN-ok összekapcsolása

| | |
|-------------------|---------------------|
| Application layer | Application gateway |
| Transport layer | Transport gateway |
| Network layer | Router |
| Data link layer | Bridge, switch |
| Physical layer | Repeater, hub |

Repeater

- Szignál-regenerátor
 - Fizikai réteg komponense
 - Két kábelt köt össze
 - Fogad egy szignált és azt regenerálva továbbítja a másik kábelen
 - Csak az elektromos vagy az optikai szignált továbbítja
 - A tartalmat (biteket) nem interpretálja
- Repeaterk a hálózatot fizikai szegmensekre osztják
 - A logikai topológia megmarad
 - A csatlakozó kábelek közös ütközési tartományt alkotnak

Hub

- Kábeleket köt össze csillag topológiában
 - Hasonló a Repeaterhez
 - A szignálokat minden csatlakozó kábelen továbbítja
 - Fizikai réteg komponense
 - A tartalmat nem interpretálja
 - A csatlakozó kábelek egy ütközési tartományt alkotnak

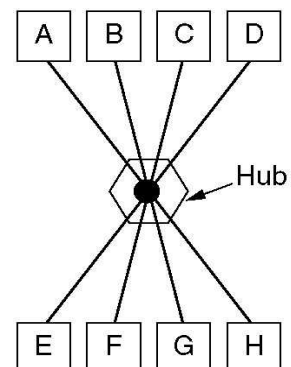

Switch

- Terminálokat csillag topológiába kapcsol össze
 - Adatkapcsolati réteg komponense
 - Kollíziók egy szegmensen belül maradnak
 - A frame-ek célcímét megvizsgálja és a frame-et csak a megfelelő kábelen továbbítja
 - ehhez szükséges puffer és
 - tudni kell melyik állomás hol csatlakozik
 - Egy táblázatot tart nyilván:
 - Megfigyeli, hogy honnan jön egy csomag, a küldőt azon a kábelen lehet elérni
 - Backward learning

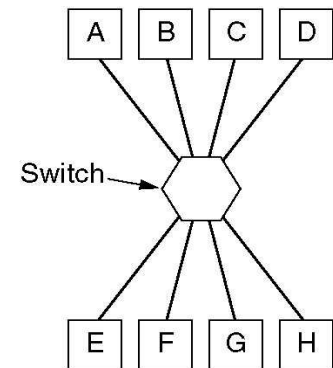

Bridge

- Lokális hálózatokat kapcsol össze
 - Ellentétben switch-ekkel (azok csak állomásokat -- eredetileg)
 - Adatkapcsolati réteg komponense
 - Elkülöníti a kollíziókat
 - Megvizsgálja az érkező frame-eket
 - A frame-et csak a megfelelő kábelen továbbítja
 - Csak korrekt frame-eket továbbít
 - Az átmenet bridge és switch között folyamatos
 - Összekapcsolhat többféle LAN típust

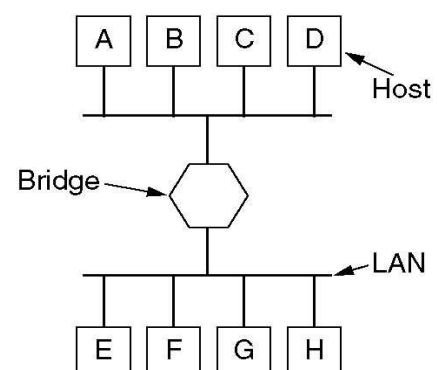

Switches & bridges

- Tipikus kombináció: bridge csak egy „másik állomás” a switch számára

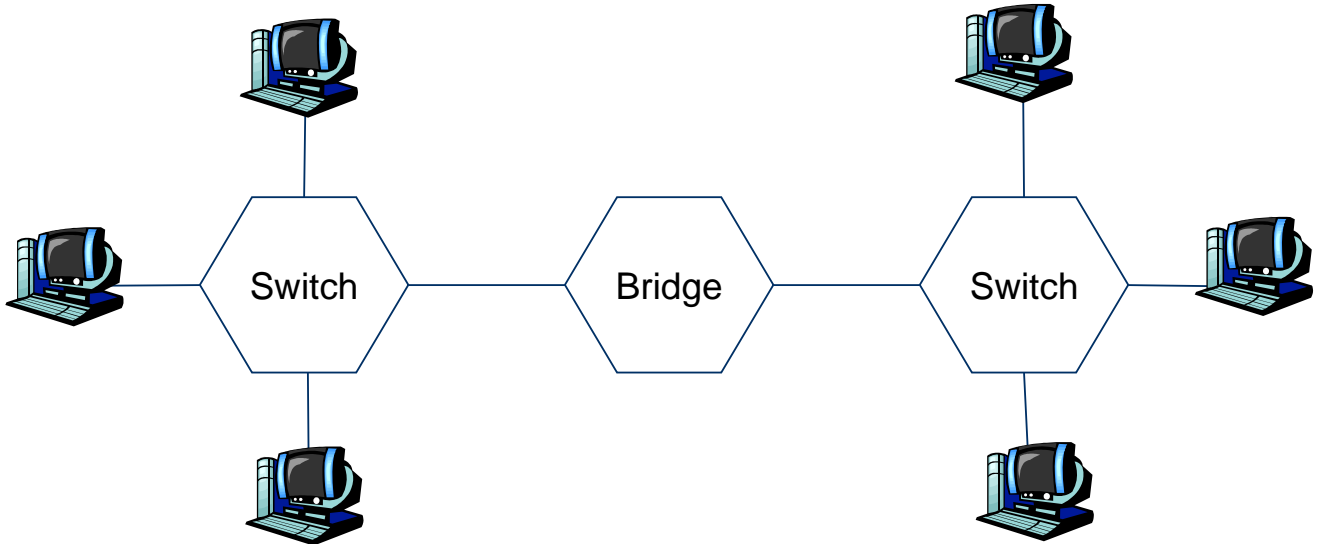

Backward learning a bridge-ekben

- Backward learning trivialis switch-ekben – mi a helyzet a bridge-ekben?
- Példa: A küld frame-et E-nek
 - Tegyük fel, B1 és B2 tudja, hogy hol van E
 - B2 azt fogja látni, hogy A frame-je LAN2-ből jön
 - Mivel B2 nem tud LAN1-ről, B2 azt feltételezi, hogy A LAN2-ben van
 - Ami jó!
B1 továbbítani fog minden A-nak küldött csomagot LAN1-nek, amely LAN2-be érkezik

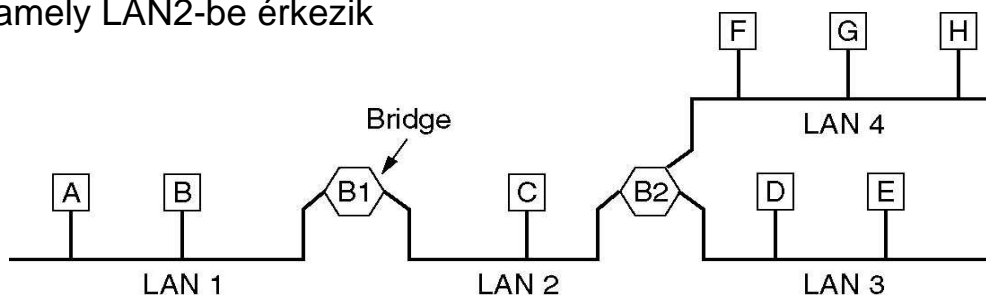

Backward learning a bridge-ekben – bootstrapping

- Az előző példában: honnan tudja B2 kezdetben, hogy hol van E?
- Válasz: NEM tudja
 - Opció 1: kézi konfiguráció – nem éppen szép megoldás!
 - Opció 2: nem számít – egyszerűen továbbítja az ismeretlen című csomagot mindenfele
 - Azon hálózat kivételével, ahonnan érkezett
- Az algoritmus:
 - elárasztás (flood) ha a cím ismeretlen;
 - dobja el ha tudja, hogy nem szükséges;
 - továbbítja specifikusan, ha a cél címe ismert

Elárasztás bridge által – problémák

- “Backward learning by flooding” egyszerű, de problémás
- Példa:
 - Egy második bridge is összeköti a két LAN-t a nagyobb megbízhatóság miatt

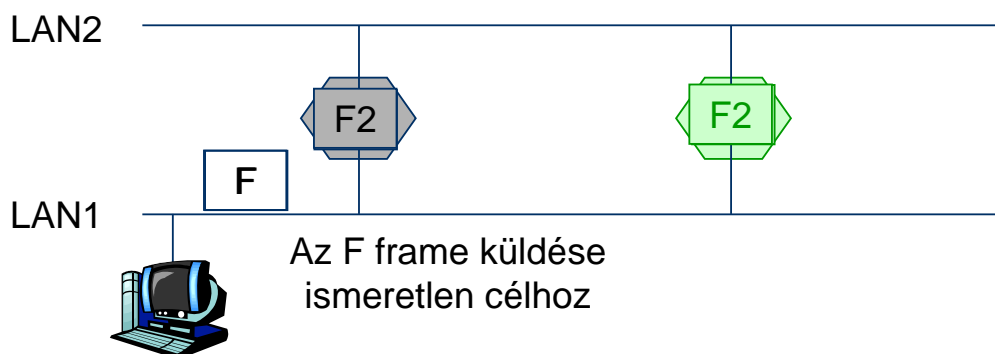

- F végtelen ciklusba kerül...
- Hogy kerüljünk el ilyen ciklusokat?

1. Megoldás: Valahogy korlátozzuk az elárasztást

- Korlátozatlan, brute-force flooding nyilvánvalóan rossz
 - Kerüljük el a ciklust azáltal, hogy **megjegyezzük**, hogy mely frame-ek azok, amelyeket már továbbítottunk
 - Ha már láttunk és továbbítottunk egy frame-et, dobjuk el
 - Előfeltétel: állapot és egyértelműség
 - Bridge-eknek meg kell jegyezni, hogy mely frame-eket továbbította
 - A frame-eknek egyértelműen azonosíthatóknak kell lenni – legalább küldő, fogadó és sorozatszám szükséges az azonosításhoz
- Nagy overhead!
- Különösen az állapotok tárolása a probléma, és a keresés a sok állapot között
 - Nem igen használják

2 Megoldás: Feszítőfák

- A csomagok ciklusai csak akkor jöhetnek létre, ha a gráf, amit a bridge-ek definiálnak kört tartalmaz
 - Tekintsük a LAN-okat és a bridge-eket csomópontoknak
 - Egy LAN-csomópont és egy bridge-csomópont össze van kötve egy éllel, ha a LAN a bridge-hez kapcsolódik
 - Redundáns élek köröket formálnak ebben a gráfban
- Ötlet: alakítsuk át a gráfot köröktől mentessé
- Legegyszerűbb megoldás: Számítsunk ki egy feszítőfát ebben a LAN-bridge gráfban
 - Definíció: Legyen $G=(V,E)$ egy gráf. G egy olyan $T=(V, E_T)$ részgráfját, $E_T \subseteq E$, ami egy fa (összefüggő és nem tartalmaz kört), G **feszítőfájának** nevezzük
 - Egyszerű, önkonfiguráló, nem kell kézi beavatkozás
 - De nem optimális: az installált bridge-ek kapacitását nem biztos hogy kihasználja
 - IEEE 802.1D: Spanning Tree Protocol (STP),
IEEE 802.1w: Rapid Spanning Tree Protocol (RSTP)

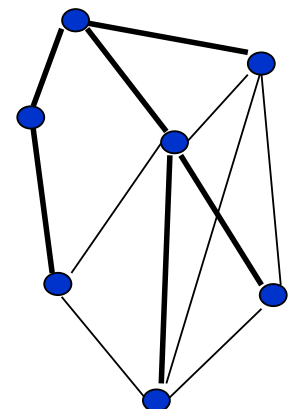

Egy feszítőfa

Konvergencia: Switch és bridge

- Tradícionálisan, a megkülönböztetés bridge és switch között értelmes volt
- Ma: a legtöbb készülék kínálja mindkét típusú funkcionalitást
- Gyakran inkább marketing megkülönböztetés, mint műszaki