

Számítógép hálózatok, osztott rendszerek

1: Bevezetés

Az előadáshoz

Előadás: hétfő 16:00 - 17:30 óra, 3.219 terem

Gyakorlat: hétfő 17:45 – 19:15 óra, hétfő 19:15 - 21:00 óra, 0.222 terem

Honlap: <http://people.inf.elte.hu/lukovszki/Courses/24SZHOR/>

Sikeres elvégzéshez:

1. Aktív részvétel a feladatok megoldásában és a megoldások megbeszélésében.
2. Önállóan feldolgozott téma.

Határidők:

- "Kick-off" prezentáció (15 perc): 2024.10.07
- Demonstrator program (python, vagy java, vagy C++): 2024.11.04
- Végső prezentáció, szimulációk, riport (9-12 oldal): 2024.12.02

Tartalom

- Bevezetés
- Peer to peer hálózatok
 - Napster, Gnutella
 - Strukturálatlan overlay
 - Elosztott hash táblák
 - CAN, Chord, Pastry, Distance halving
 -
 - BitTorrent
- Network coding
- Anonimitás, titok megosztás

Forgalom az Interneten

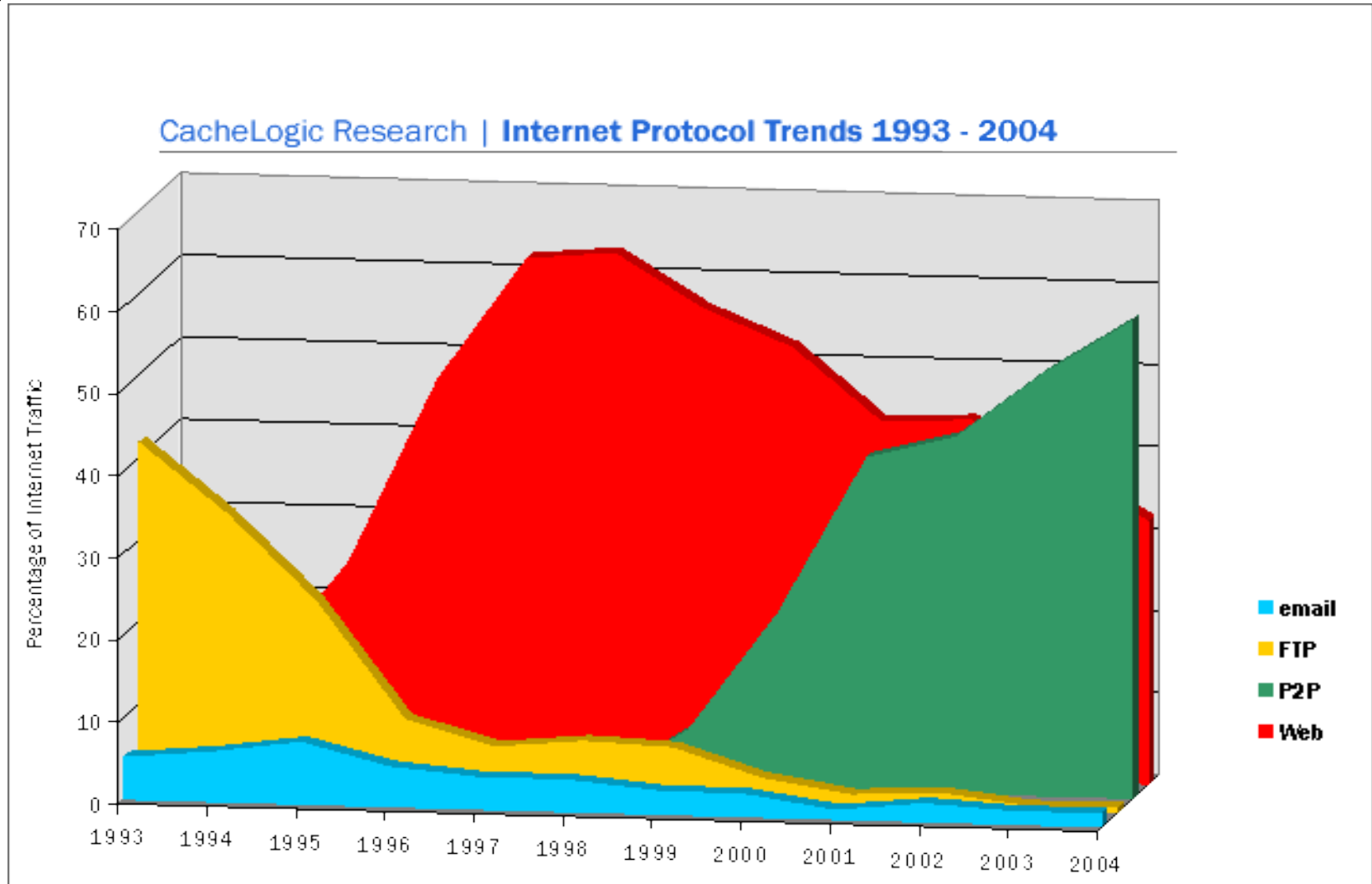

http://www.cachelogic.com/research/2005_slide07.php#

Struktúrátalan- és struktúrált overlay hálózatok

- Struktúrátalan overlay (pl. Gnutella)
- Elosztott hash táblák (pl. CAN, CHORD, Pastry, Distance halving)

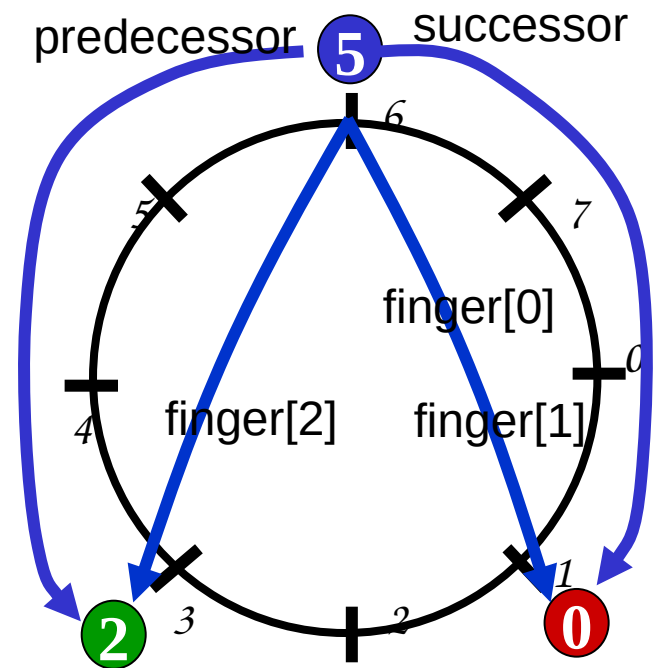
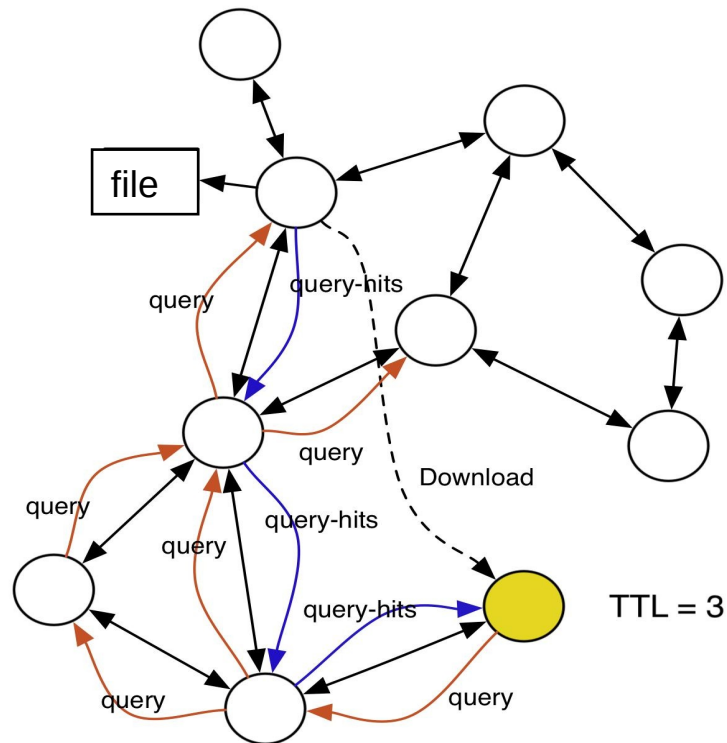

BitTorrent

- Hatékony fájl megosztás
- 2009-ben a teljes Internet forgalom 27-55%-át generálta

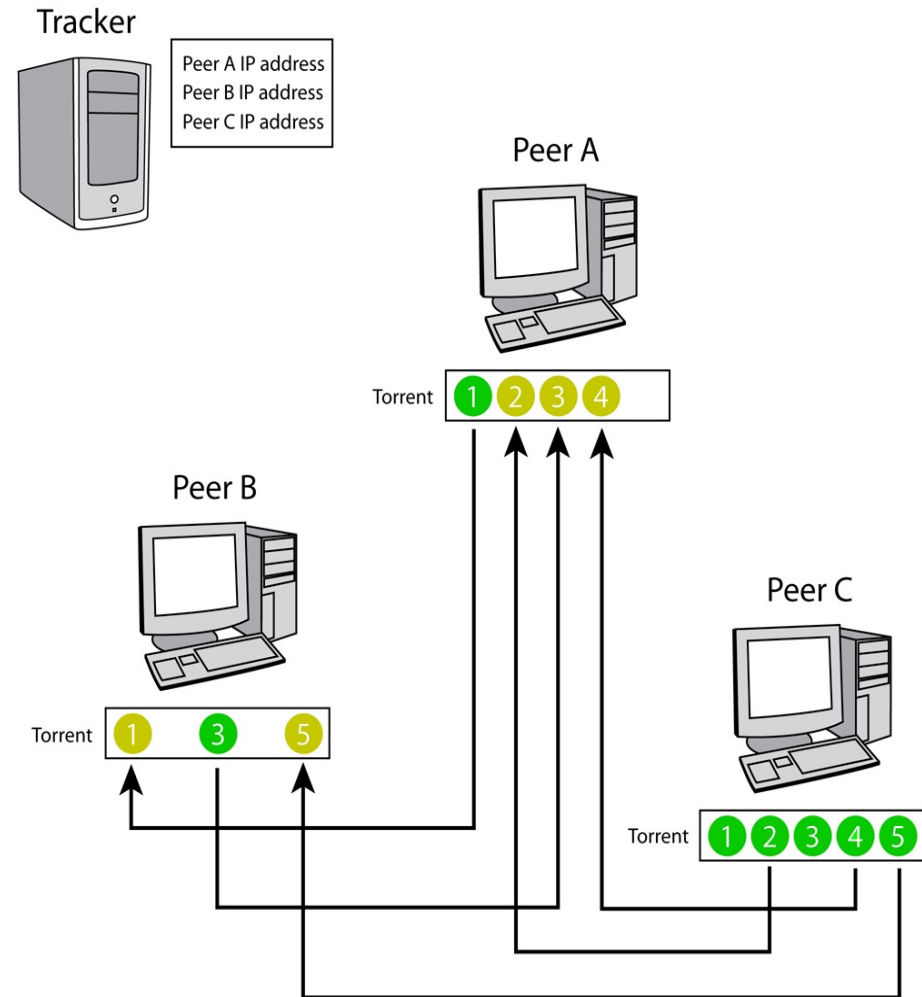
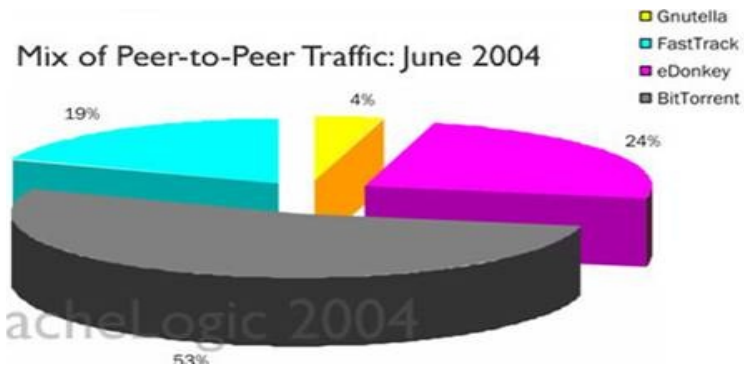

Network Coding

- Tétel [Ahlsweede et al.]
Van olyan „network code” minden gráfhoz, hogy minden célcsomópont annyi adatot kap, amennyit a max. folyam probléma minden célhoz megenged.
- Network coding multicast-hoz
- Network coding peer-to-peer-hálózatokban
- Network coding vezeték nélküli hálózatokban (COPE)

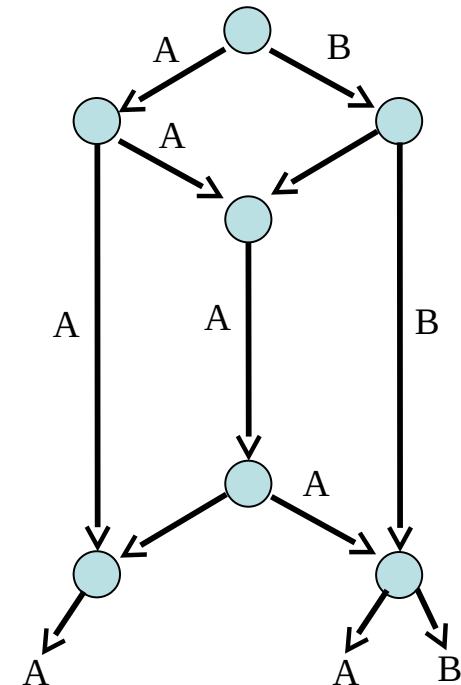

Network Coding

- Tétel [Ahlsweede et al.]
Van olyan „network code” minden gráfhoz, hogy minden célcsomópont annyi adatot kap, amennyit a max. folyam probléma minden célhoz megenged.
- Network coding multicast-hoz
- Network coding peer-to-peer-hálózatokban
- Network coding vezeték nélküli hálózatokban (COPE)

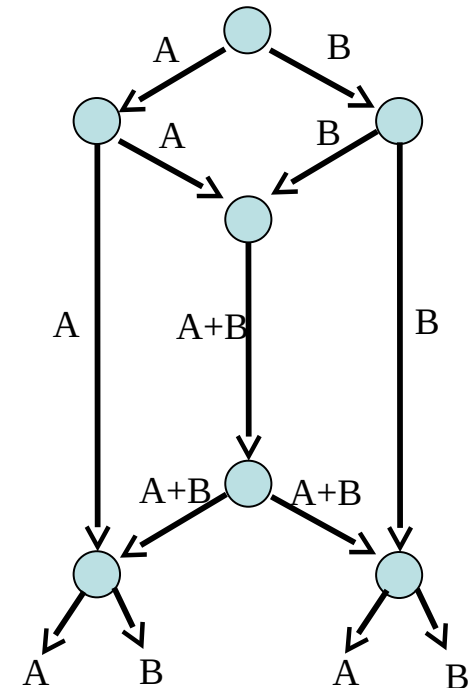

Anonimitás

- Anonimitás
- Támadások
- Kriptográfia dióhéjban
- Chaum „mixed cascades”
- Titok megosztási sémák
- Anoním publikálás
- Freenet
- F2F

