

# Számítógépes Hálózatok 2011

## 10. Hálózati réteg – IP címzés, IPv6, ARP, DNS, Circuit Switching, Packet Switching

### IPv4-Header (RFC 791)

- Version: 4 = IPv4
- IHL: fejléc hossz
  - 32 bites szavakban (>5)
- Type of Service
  - Optimalizálás „delay”, „throughput”, „reliability”, „monetary cost” szerint
- Checksum (csak a fejlécnek)
- Source és destination IP cím
- Protocol: azonosítja a megfelelő protokollt
  - pl. TCP, UDP, ICMP, IGMP
- Time to Live (TTL):
  - maximális hop szám

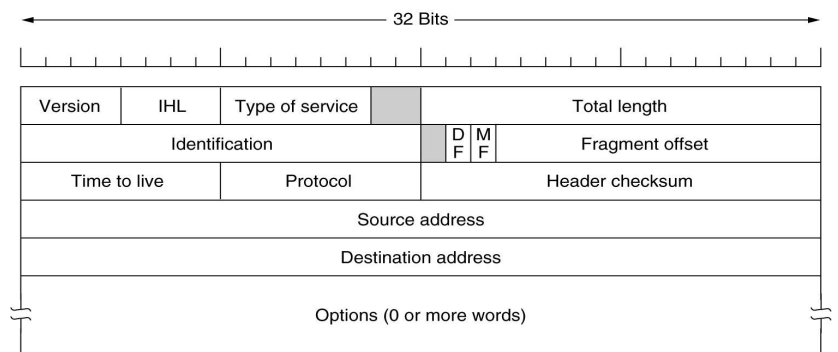

## IPv4 címek

- Osztály alapú címzés (1993-ig)
  - 5 fix osztály, melyek mindegyikét egy prefix azonosítja
  - A, B, C osztály: fix hosszúságú hálózat prefix és host-ID
  - D a multicast osztály; E: lefoglalt

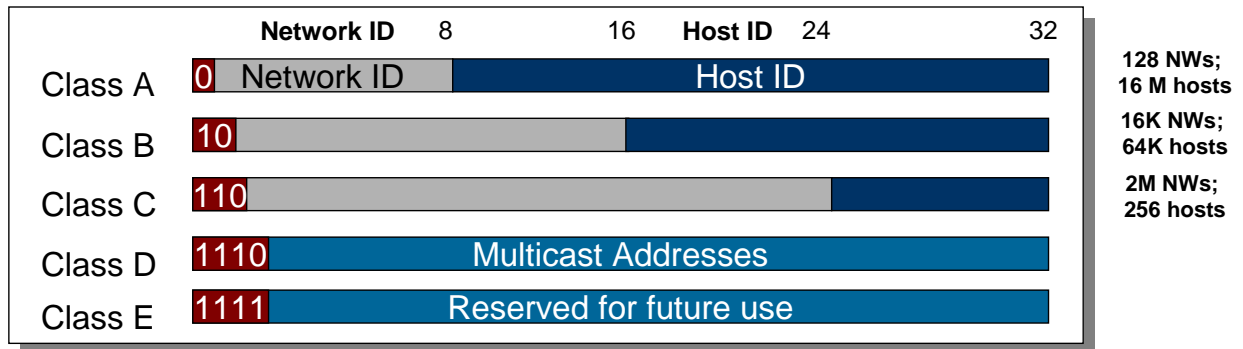

## IPv4 címek

- Problémák:
  - A és B osztályú hálózatok sok állomást tartalmazhatnak, ami
    - a routerek számára nehezen kezelhető → **subnetting**
  - Elfogynak a címek: a címosztályok sok címet pazarolnak el
    - pl. egy szervezetnek 1000 állomással már B címosztályra lenne szüksége, ami elpazarol  $64K - 2K = 62K$  címet → **classless addressing**

## IPv4 címek -- Subnetting

- Képzeljünk el egy szervezetet, amely B címosztállyal rendelkezik és a szervezetben belül több LAN van (pl. Egyetem különböző Karai,...)
  - A központi routernek nem kell tudni minden állomásról, csak az egyes LAN-ok egy routeréről → új hierarchiaszint
- Subnetting
  - Bevezetünk alhálózatokat (subnet), melyeket az IP host-részéről leválasztott bitek azonosítanak (a hálózaton kívülről nem látható!)
  - A lokális routereknek tudni kell, hol van ez a leválasztás: ez a **subnet mask** által adható meg

Network	Host		
Network	Subnet	Host	
1111..	..1111	00000000	Mask

- Pl.: a subnet mask 11111111.11111111.11111111.00000000 azt jelenti, hogy
  - az IP cím 10000100.11100110.10010110.11110011
  - a 10000100.11100110 hálózatban a 10010110 alhálózatban
  - a 11110011 host-ot azonosítja

## IPv4 címek -- Classless Inter Domain Routing (CIDR) (RFC 1519)

- A címosztályok nagyon sok IP címet pazarolnak
- 1993 óta: Classless Inter Domain Routing (CIDR)
  - A hálózat cím és a host-ID hossza szabadon adható meg hálózati maszk által.
    - Pl.: hálózati maszk 11111111.11111111.11111111.00000000
      - az IP cím 10000100.11100110.10010110.11110011
      - a 10000100.11100110.10010110 hálózatban
      - a 11110011 host-ot azonosítja
  - Ezek valódi hálózatokat jelentenek amit a többi router is lát – a subnetting-gel ellentétben
    - az IP csomagokba nem kell kiegészítés
    - többi routernek kezelni kell ezeket a változó hosszúságú hálózati címeket (forwarding és a routing algoritmus)

## IPv4 címek -- CIDR

- Route aggregation
  - A BGP, RIP v2 és OSPF routing protokollok különböző hálózatokat egy prefix által kezelhetnek
  - Pl. minden hálózat, melynek a prefixe  $10010101010^*$  az X szomszédos routeren keresztül érhető el

## IP cím lefordítása MAC címre: ARP (RFC 826)

- Address Resolution Protocol (ARP)
- IP cím MAC címre fordítása
  - Broadcast a LAN-ban, lekérdezeni azt, hogy melyik állomáshoz tartozik az adott IP cím
  - Csak az a csomópont válaszol, amelyhez az IP tartozik, a MAC címmel
  - A router akkor a csomagot oda ki tudja szállítani

## IPv6

- 32 bites IP címek egyre szűkösebben állnak rendelkezésre
  - 4 milliárd ilyen IPv4 cím van (32 Bit) de
  - ezek statikusan hálózati és host-részre vannak osztva
    - címek mobil telefonoknak, hűtőszekrényeknek, autóknak, stb...
- Autokonfiguráció
  - DHCP, Mobile IP, átszámozás
- Új szolgáltatások
  - Biztonság (IPSec)
  - Quality of Service (QoS)
  - Multicast
- Egyszerűsítés a routernek
  - Nincs IP checksum
  - Nem partícionálja az IP csomagokat

## A címek: DHCP

- DHCP (Dynamic Host Configuration Protocol)
  - Kézi hozzárendelés (hozzákötni a MAC címhez, pl. szervereknél)
  - Automatikus hozzárendelés (fix hozzárendelés, de nem előre beállított)
  - Dinamikus hozzárendelés (újrakiosztás lehetséges)
- Új számítógép kapcsolódása konfiguráció nélkül
  - A számítógép kér egy IP címet a DHCP szervertől
  - Az dinamikusan hozzárendel egy IP címet a számítógéphez
  - Miután a számítógép elhagyja a hálózatot, az IP cím újra kiosztható
  - Dinamikus hozzárendelés esetén az IP címeket „frissíteni” kell
  - Ha egy számítógép egy régi IP címet akar felhasználni, ami lejárt, vagy már újra ki van osztva
    - akkor a kéréseket vissza kell utasítani
  - Probléma: IP címek lopása

## IPv6-Header (RFC 2460)

- Version: 6 = IPv6
- Traffic Class
  - QoS-hez (prioritásokhoz)
- Flow Label
  - QoS-hez, valós idejű alkalmazásokhoz
- Payload Length
  - Az IP csomag fennmaradó részének (a datagramnak) a hossza
- Next Header (mint IPv4-ben):
  - pl. ICMP, IGMP, TCP, EGP, UDP, Multiplexing, ...
- Hop Limit (Time to Live)
  - Hop-ok max. száma
- Source Address
- Destination Address
  - 128 Bit IPv6-Adresse

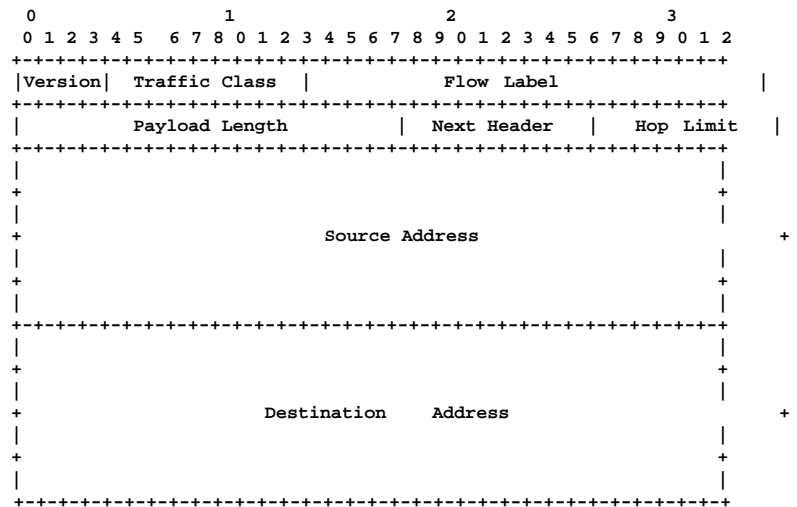

## IPsec – Security Architecture for the IP (RFC 2401)

- Biztonsági protokollok
  - Authentication Header (AH)
    - Biztosítja az adat küldőjének autentifikációját,
    - kapcsolat mentes adat integritást,
    - védelemet Replay-támadásokkal szemben
  - Encapsulating Security Payload (ESP)
    - IP fejléc titkosítás nélkül, adatok titkosítva, autentifikálással
- Kulcs management:
  - IKE (Internet Key Exchange) Protokoll
  - Egy Security Association létrehozása
    - Security szolgáltatásokkal védett simplex kapcsolat két állomás, vagy egy állomás és egy security gateway (router, amely támogatja IPsec-et), vagy két security gateway között
    - Identifikáció, kulcsok, hálózatok, megújítási időközök az autentifikációhoz és IPsec kulcsok rögzítése

## IPsec

- IPsec transport üzemmódban (direkt kapcsolatokhoz)
  - IPsec fejléc az IP fejléc és az adatok között van
  - Megvizsgálják az IP routerek (azokban jelen kell lenni IPsec-nek)
- IPsec tunnel üzemmódban (ha legalább egy IPsec nélküli router között)
  - Az egész IP csomagot titkosítja és a IPsec fejléccel együtt egy új IP csomagba teszi
  - Csak a kapcsolat két végén kell hogy jelen legyen IPsec
- IPsec része az IPv6-nak
- porting IPv4-re létezik

## IP címek és a Domain Name System (DNS)

- IP címek
  - Minden hálózat interface egy hálózatban világszerte egyértelmű IP címmel rendelkezik
  - 32 bit, amely Net-ID és Host-ID-ra oszlik
  - Net-ID: az Internet Network Information Center adja ki
  - Host-ID: a helyi hálózat adminisztrátor adja ki
- Domain Name System (DNS)
  - Megfeleltet az IP-címnek egy nevet, mint pl. a 157.181.161.52 címnek a pandora.inf.elte.hu nevet
  - Elosztott robusztus adatbázis

## Domain Name System (DNS)

- Az emberek számára 4 byte IPv4 cím nehezen kezelhető:
  - 209.85.135.99 google.com-hoz
  - 157.181.151.154 az ELTE-hez
  - Mit jelent?
    - 207.46.19.30
    - 157.181.35.45
- Jobb: Természetes szavak az IP-címekhez
  - Pl. www.google.com
  - vagy www.elte.hu
- A Domain Name System (DNS)
  - lefordítja ezeket a címeket IP-címekre (és fordítva)
  - elosztott adatbázis

## DNS – Felépítés

- DNS neveket képez le IP-címekre
  - Pontosabban: neveket erőforrás-bejegyzésekre
- A nevek hierarchikusan struktúráltak egy névtérben
  - Max. 63 jel komponensenként, összesen max. 255 jel
  - Minden domain-en belül, a domain tulajdonosa ügyeli fel a névtérrel a domain alatt

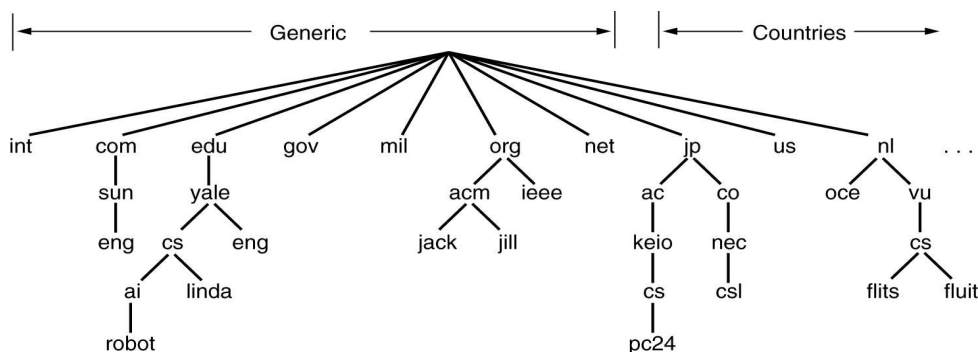



## DNS Resource Record

- **Erőforrás bejegyzés** (resource record RR): a domain-ekről, egyes host-okról, stb... adnak információt

- RR formátum: (name, ttl, class, type, value)

- name: pl. domain név vagy host név
- ttl (time to live): érvényesség (másodpercben)
- class: Internet esetén mindig "IN"
- type: lásd a táblázatot
- value: pl. IP-cím

Type	Meaning	Value
SOA	Start of Authority	Parameters for this zone
A	IP address of a host	32-Bit integer
MX	Mail exchange	Priority, domain willing to accept e-mail
NS	Name Server	Name of a server for this domain
CNAME	Canonical name	Domain name
PTR	Pointer	Alias for an IP address
HINFO	Host description	CPU and OS in ASCII
TXT	Text	Uninterpreted ASCII text

- RR Példa:

pandora.inf.elte.hu. 43200 IN A 157.181.161.52

## DNS Resource Records -- Példák

### Példák RR típusokra

- Type=A
  - name: egy végrendszer (host) neve
  - value: egy IP-cím
- Type=NS
  - name: egy domain (pl elte.hu)
  - value: a domain authoritative name server-jének az IP-címe
- Type=MX
  - value: a name-hez tartozó mail server neve
- Type=CNAME
  - name: egy alias név egy kanonikus névhez
  - value: a kanonikus név
- Type = SOA (start of authority)
  - name: a domain neve
  - value: szerverek neve, melyek a zónához tartozó mérvadó információkat rendelkezésre bocsátják, paraméterek a zónához
    - a zóna sorszám, a zóna sorszáma,
    - frissítési intervallum a másodlagos szervernek,...

## DNS Name Server

- A névtér **zónákra** van osztva
- Minden zónához tartozik egy **Authoritativ Server** a mérvadó információval
  - Egy **Primary Name Server**
  - Továbbá egy vagy több **Secondary Name Server** a megbízhatóság miatt
- Minden Name Server ismeri
  - a saját zónáját
  - a gyermek-zónák Name-Server-jeit

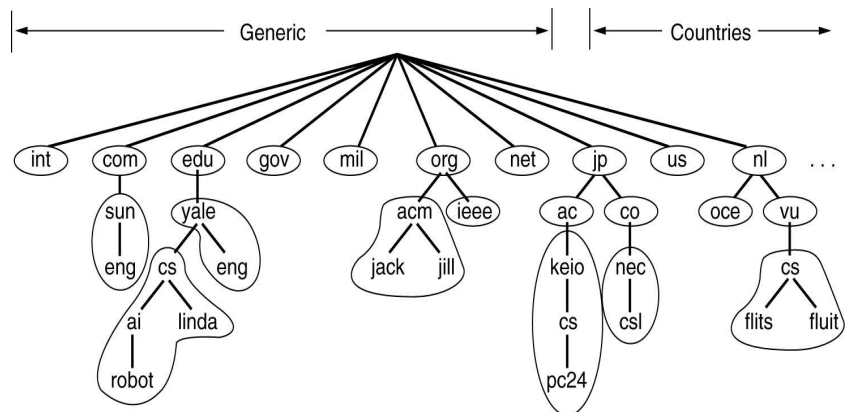

## Servers/Resolvers

- Minden végrendszernek van egy „feloldója” (resolver)
  - Tipikusan egy könyvtár, amit felhasználásokhoz kapcsolhatunk
  - Lokális name-server-ek kézzel konfigurálva (pl. /etc/resolv.conf)
- Name servers
  - Tipikusan egy zónáért felelősek
  - Lokális szerverek
    - A lokális végrendszereknek végeznek lekérdezéseket távoli végrendszer nevekről
    - Megválaszolják a lekérdezéseket a lokális zónáról

## DNS: Root Name Servers

- A "root" zonáért felelősek
- Jelenleg 13 root name server világszerte
  - A-M „számozva”
- Lokális szerverek kapcsolatba lépnek a root szerverrel, ha ők nem tudják megválaszolni a lekérdezést
  - Jól ismert root szerverekkel konfiguráltak

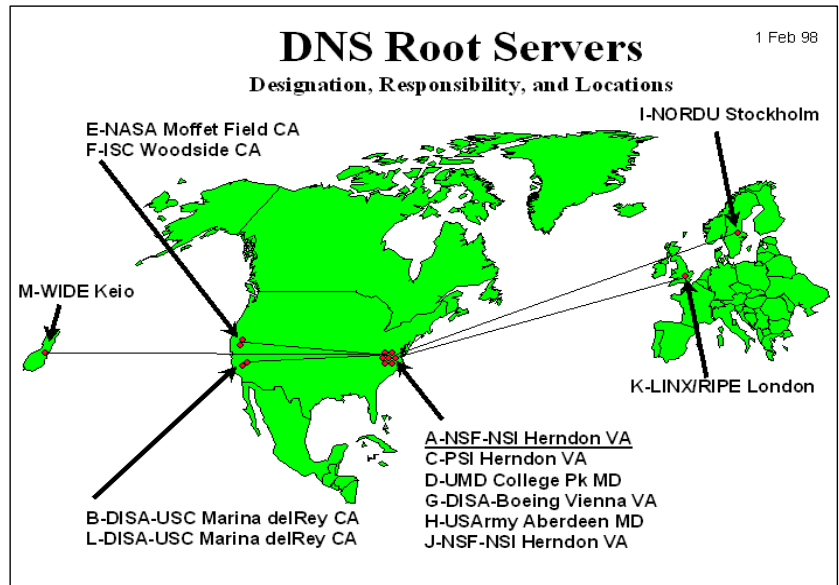

## DNS lekérdezések

### Iteratív lekérdezés:

- A megkérdezett szerver annyi információt ad a válaszban, amit ő maga tud
- Pl. annak a szervernek a nevét, akit meg kell kérdezni

### Rekurzív lekérdezés:

- A megkérdezett szerver rekurzívan „kideríti” a hiányzó információt
- A lokális szerverek tipikusan rekurzív lekérdezési módban dolgoznak
- Root vagy távoli szerverek iteratívban

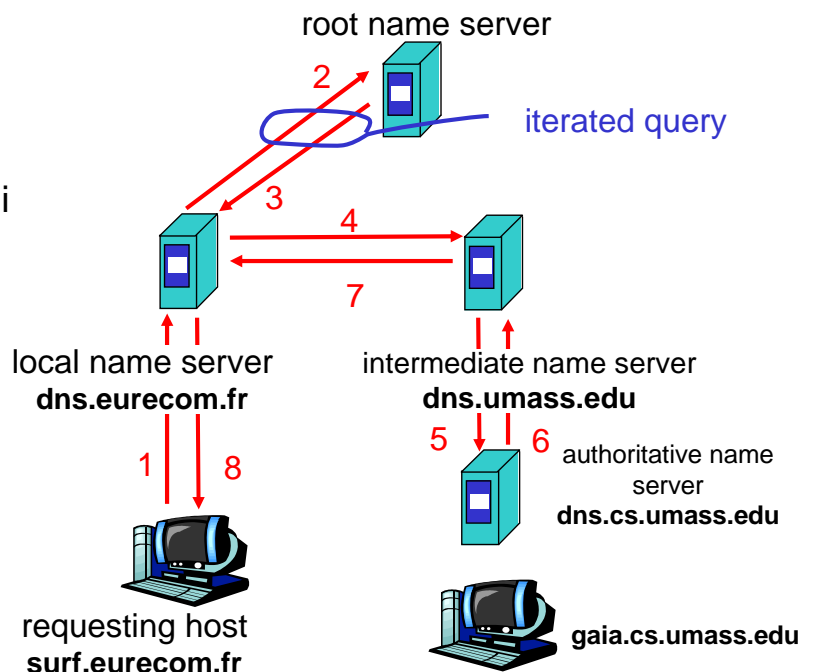

## DNS üzenet formátum

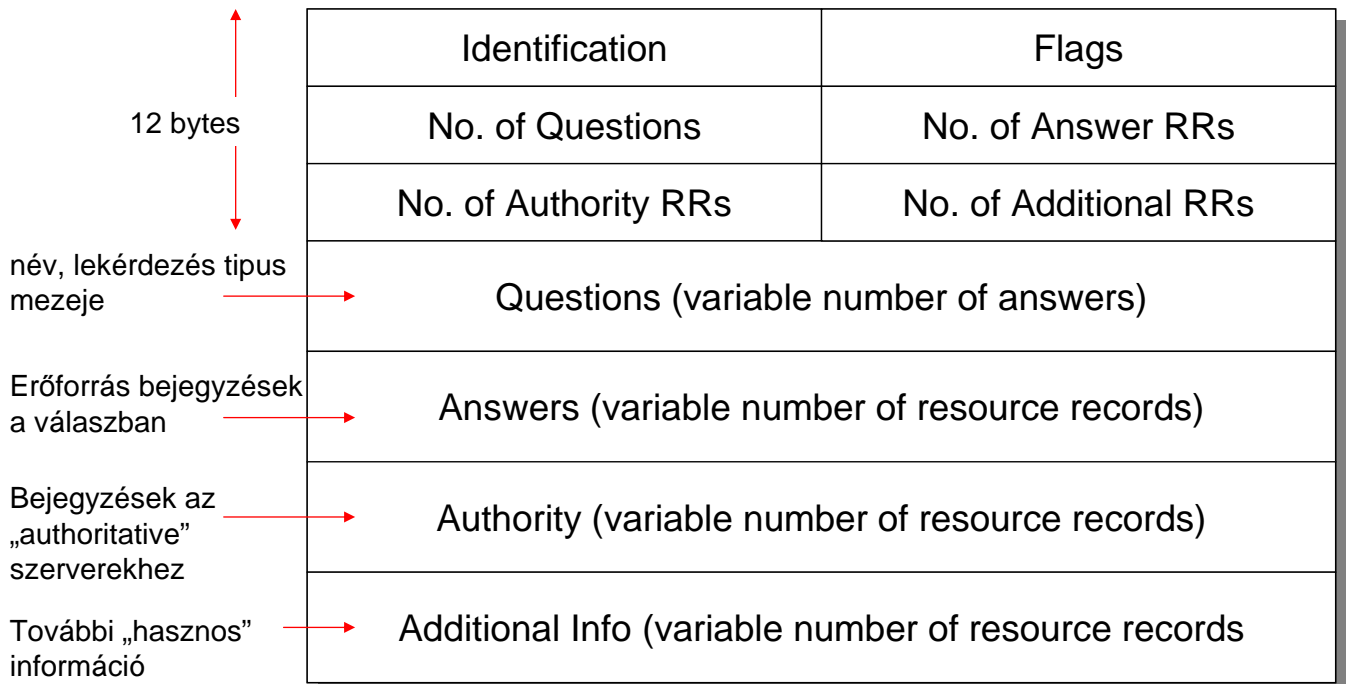

## Tipikus feloldási folyamat

- A `www.inf.elte.hu` név feloldásának lépései
  - A felhasználás hívja a `gethostbyname()` függvényt
  - A végrendszer lekérdezi a lokális name server-t ( $S_1$ )
  - $S_1$  lekérdezi a root server-t ( $S_2$ ) a `www.inf.elte.hu` névvel
  - $S_2$  válaszol a `elte.hu`-hoz ( $S_3$ ) tartozó NS bejegyzéssel
  - Honnan tudjuk meg az A bejegyzést  $S_3$  -hoz
    - Erre való az „additional information section”
  - $S_1$  lekérdezi  $S_3$  -t a `www.inf.elte.hu` névvel
  - $S_3$  válaszol a `www.inf.elte.hu`-hoz tartozó A bejegyzéssel
- Több A bejegyzés is érkezhet a válaszban → mit jelent ez?

## Caching

- DNS válaszok tárolódnak az érintett szervereken (caching)
  - Gyors válasz ismételt lekérdezés esetén
  - Más lekérdezések bizonyos részeket újra felhasználhatnak a válaszból
    - Pl. NS bejegyzéseket a domain-ekhez
- DNS negatív lekérdezések tárolódnak a cache-ben
  - Ne kelljen megismételni a kudarcot
  - Pl. elgépelés
- A cache-ben tárolt adatok érvényessége egy idő után lejár
  - Az érvényesség idejét (TTL) az adat tulajdonosa határozza meg
  - Minden bejegyzés tartalmaz TTL-t

## Prefetching

- Name server minden válaszhoz adhat további adatokat
- Tipikusan prefetching-hez használják
  - CNAME/MX/NS tipikusan más végrendszer nevére mutat
  - Válaszok tartalmazzák a végrendszerek címeit, amelyekre mutatnak az “additional section” részben

## DNS lekérdezés példa

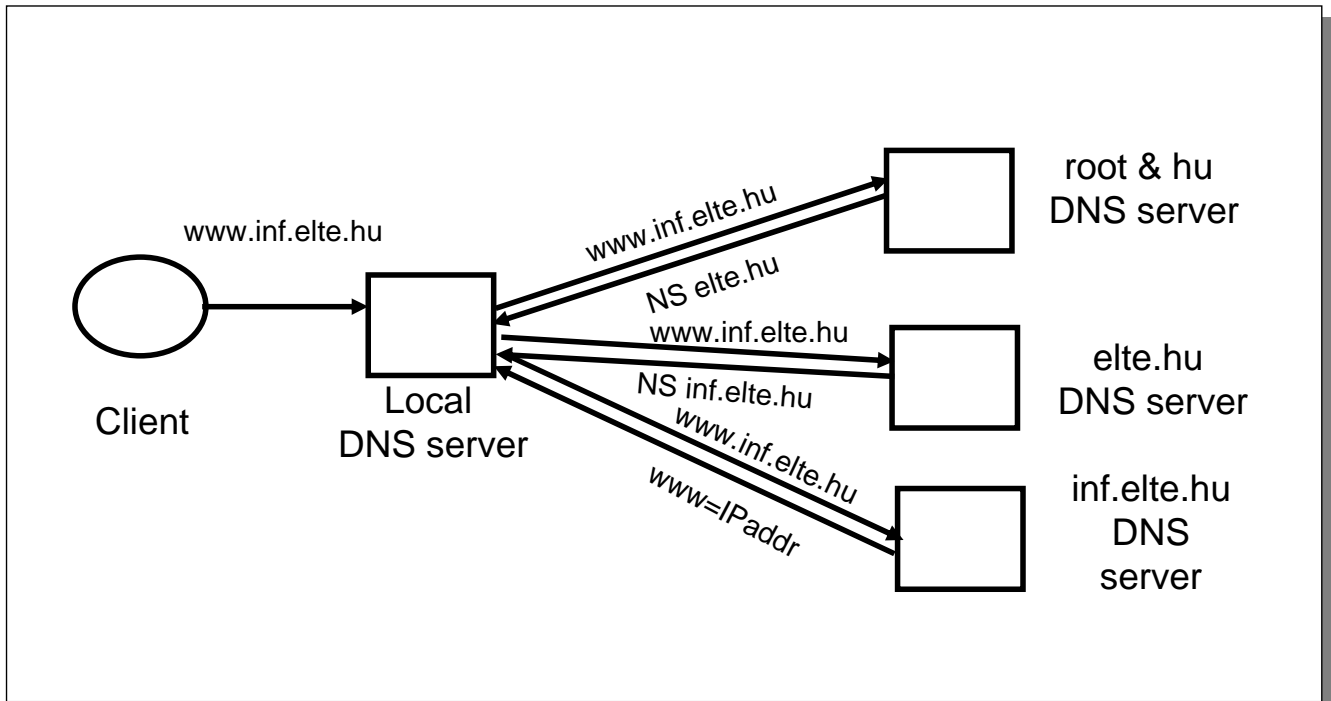

## Példa egy későbbi lekérdezésre

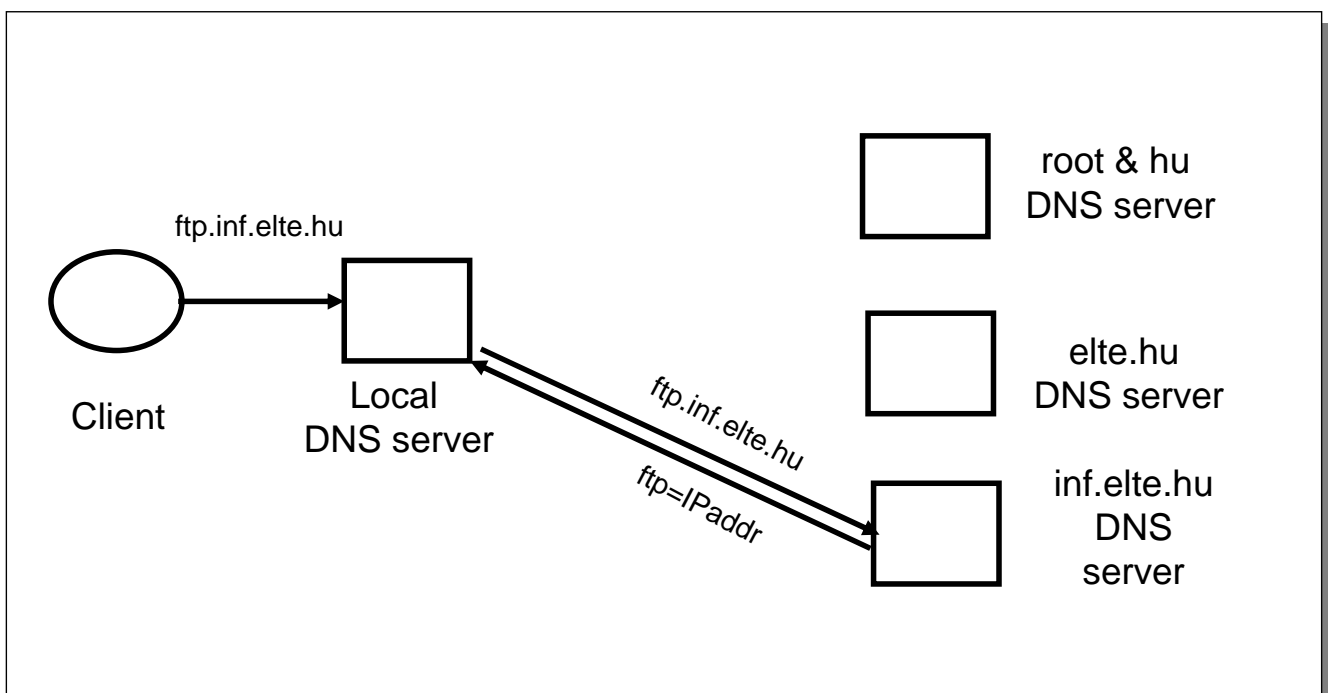

## Megbízhatóság, rendelkezésre állás

- DNS szerverek replikáltak
  - A name service működik, ha egy replika működik
  - A lekérdezések kiegyensúlyozhatók a replikák között (load balancing)
- UDP-t használ a lekérdezéshez
  - Megbízhatónak kell lenni → Miért nem TCP?
  - Timeout esetén alternatív szervert próbál
  - „Exponential backoff”, ha visszatér ugyanahhoz a szerverhez
  - Ugyanaz az azonosító minden lekérdezéshez
    - Mindegy melyik szerver válaszol

## Reverse Name Lookup

- Melyik számítógéphez tartozik az 157.181.161.9 IP-cím?
  - Lekérdezés: 9.161.181.157.in-addr.arpa
  - Miért van megfordítva a cím?
  - dns.inf.elte.hu

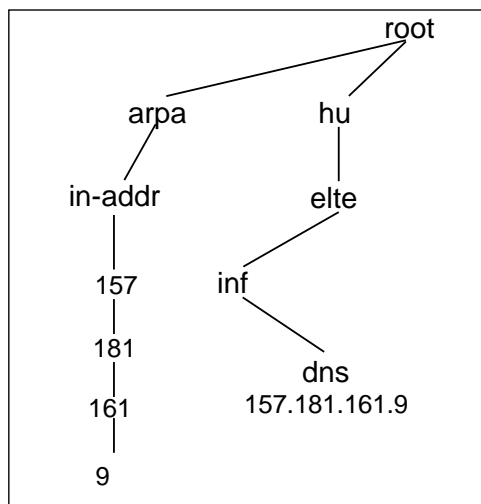

## Dinamikus DNS

- Probléma
  - Időlegesen hozzárendelt IP-címek
  - Pl. DHCP által
- Dinamikus DNS
  - Amint egy csomópont egy új IP-címet kap, regisztrálja azt azon a DNS-szerveren, amely őérte felelős
  - Rövid TTL bejegyzések biztosítják azt, hogy a bejegyzések gyorsan aktualizálódnak
    - egyébként a lekérdezések rossz számítógépre irányítódnának
- Felhasználás
  - Egy privát domain regisztrálása
  - lásd [www.dyndns.com](http://www.dyndns.com)

## Circuit Switching vagy Packet Switching

- Circuit Switching (vonal kapcsolás)
  - Egy kapcsolat létrehozása felhasználók között kapcsoló állomások által
    - vonalak explicit hozzárendelésével
    - vagy erőforrások explicit hozzárendelésével, pl. idő slots
  - Quality of Service egyszerű, kivéve a
    - kapcsolatfelépítés
  - Probléma
    - statikus hozzárendelés
    - a kommunikációs médium inefficiens kihasználása dinamikus terhelés esetén
  - Felhasználás
    - Telefon, telegráf, mobil telefon



## Circuit Switching vagy Packet Switching

- Packet Switching (csomag kapcsolás)
  - Az IP alapelve
    - Az adatokat csomagokra osztja és a csomagokat küldő/fogadó információval ellátva egymástól függetlenül küldi
  - Probléma: Quality of Service
    - A kapcsolat minősége az egyes csomagoktól függ
    - A csomagok puffereződnek vagy el is veszhetnek
  - Előny:
    - A médium hatékony kihasználása dinamikus terhelés esetén
- Összefoglalva
  - Packet Switching gyakorlatilag minden felhasználási területen felváltotta a Circuit Switching-et
  - Ok: a médium hatékony kihasználása