

Indexelés

A többszintű indexek közül a **B⁺-fák**, **B^{*}-fák** a legelterjedtebbek.

B⁺-fa: Minden blokk legalább **50%-ban** telített.

B^{*}-fa: Minden blokk legalább **66%-ban** telített.

B⁺-fa: a szerkezeten kívül a telítettséget biztosító karbantartó algoritmusokat is beleértjük

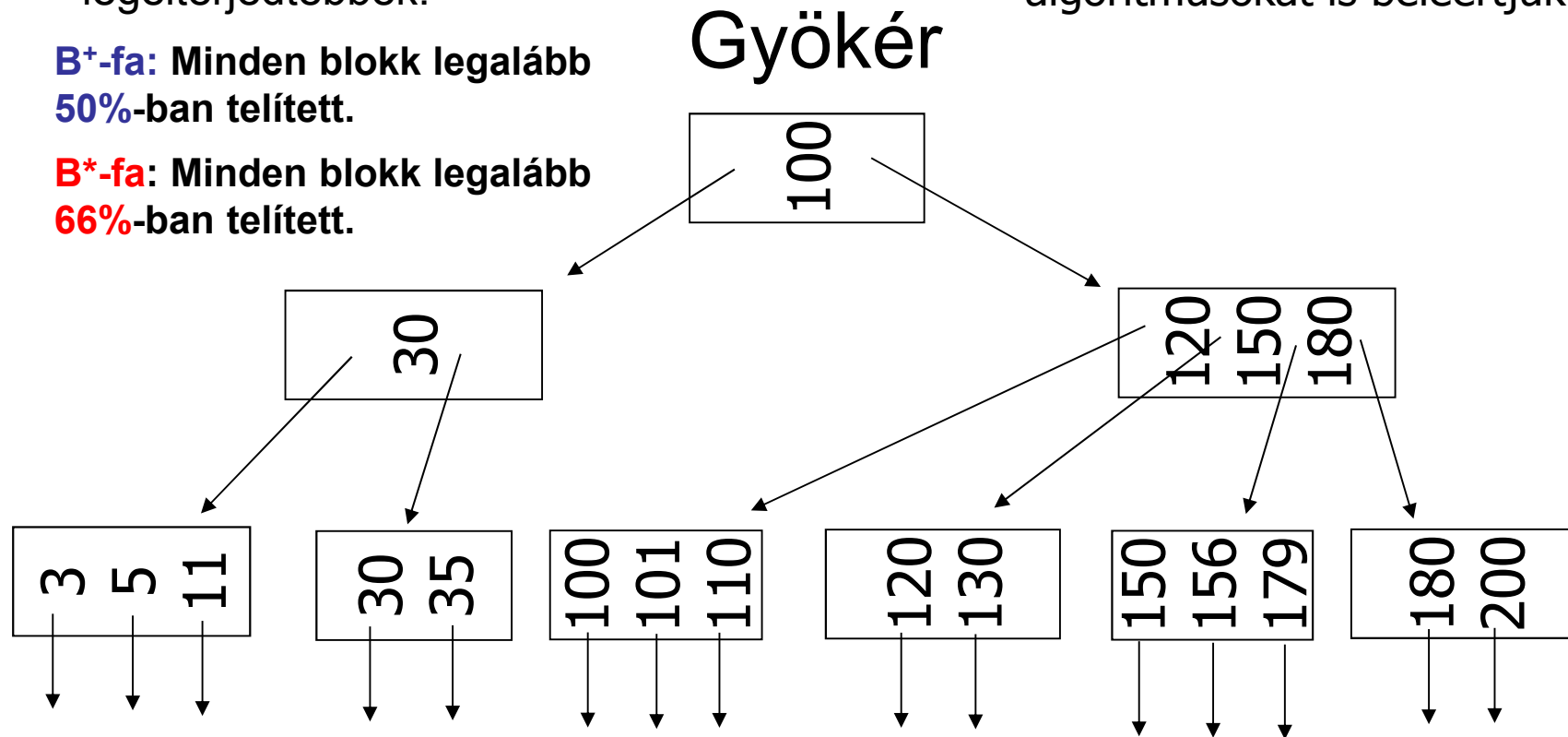

Indexelés

Köztes (nem-levél) csúcs szerkezete

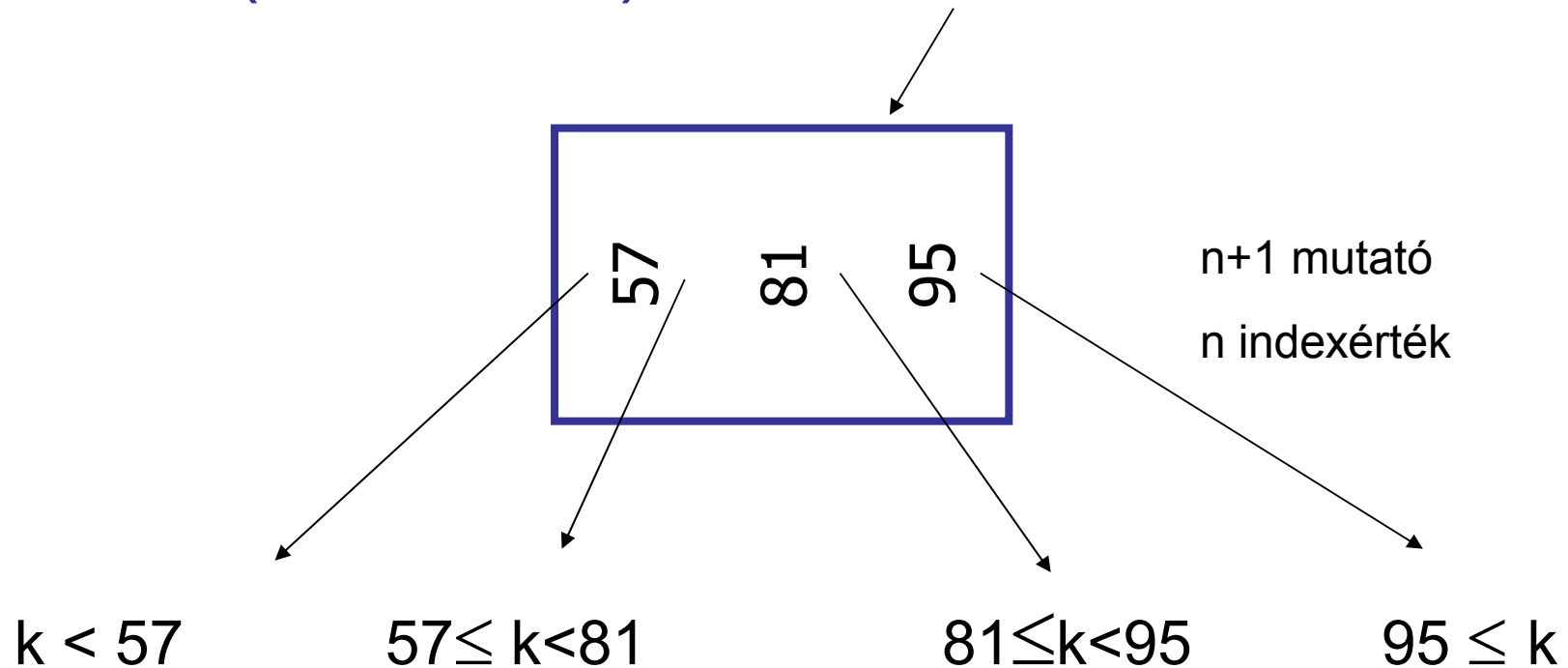

Ahol k a mutató által meghatározott részben
(részgráfban) szereplő tetszőleges indexérték

Indexelés

Levél csúcs szerkezete

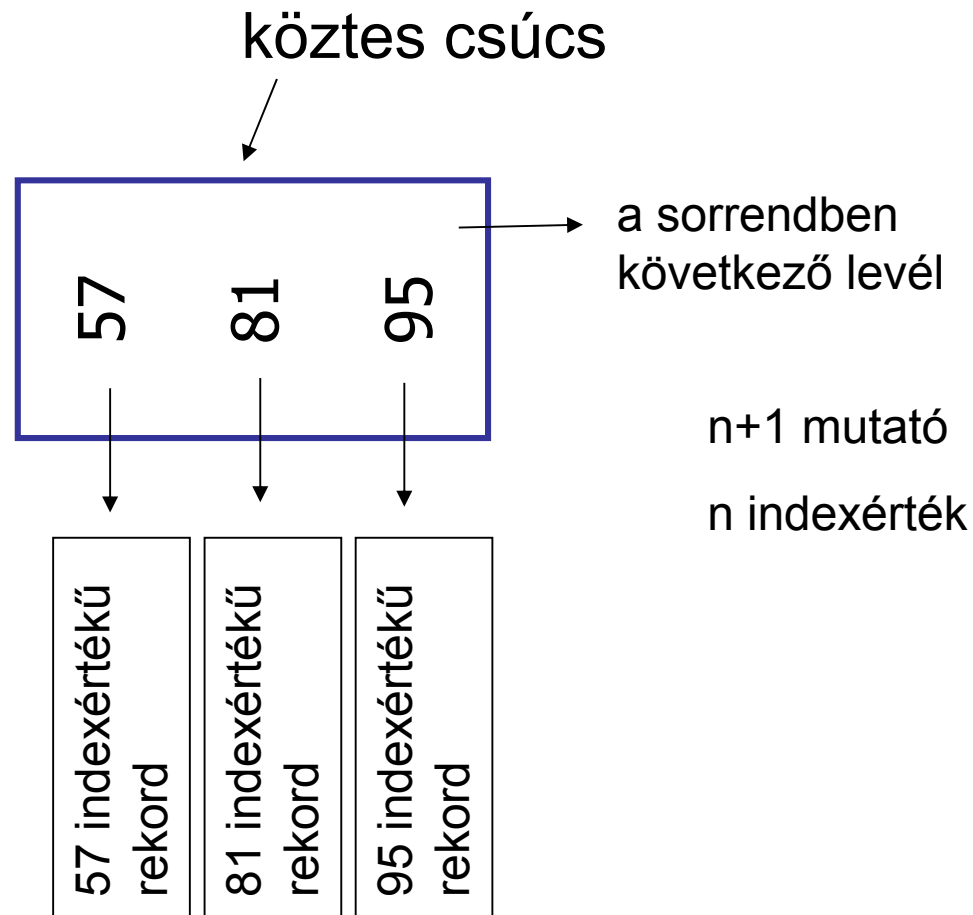

Indexelés

Szűrjük be a 32-es indexértékű rekordot!

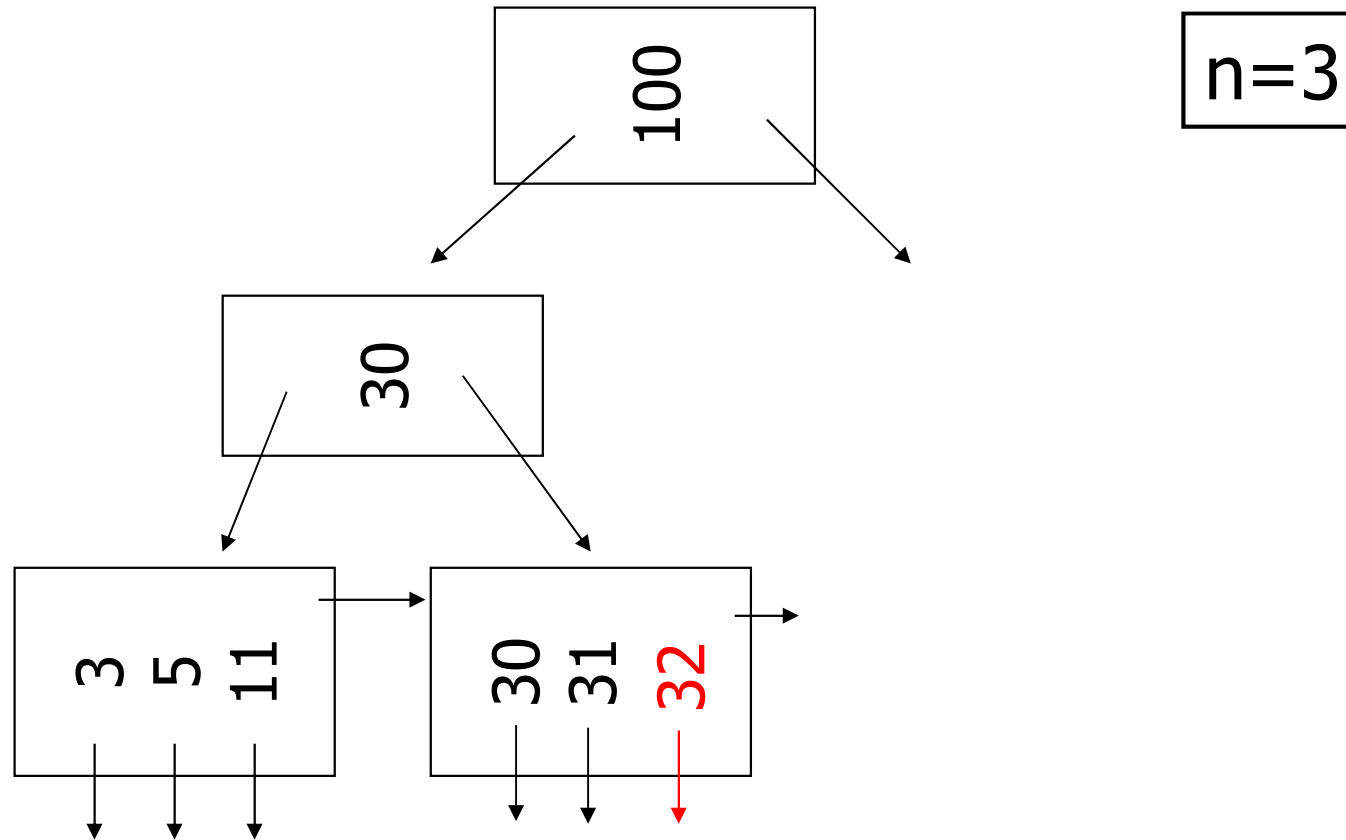

Indexelés

Szűrjük be a 7-es indexértékű rekordot!

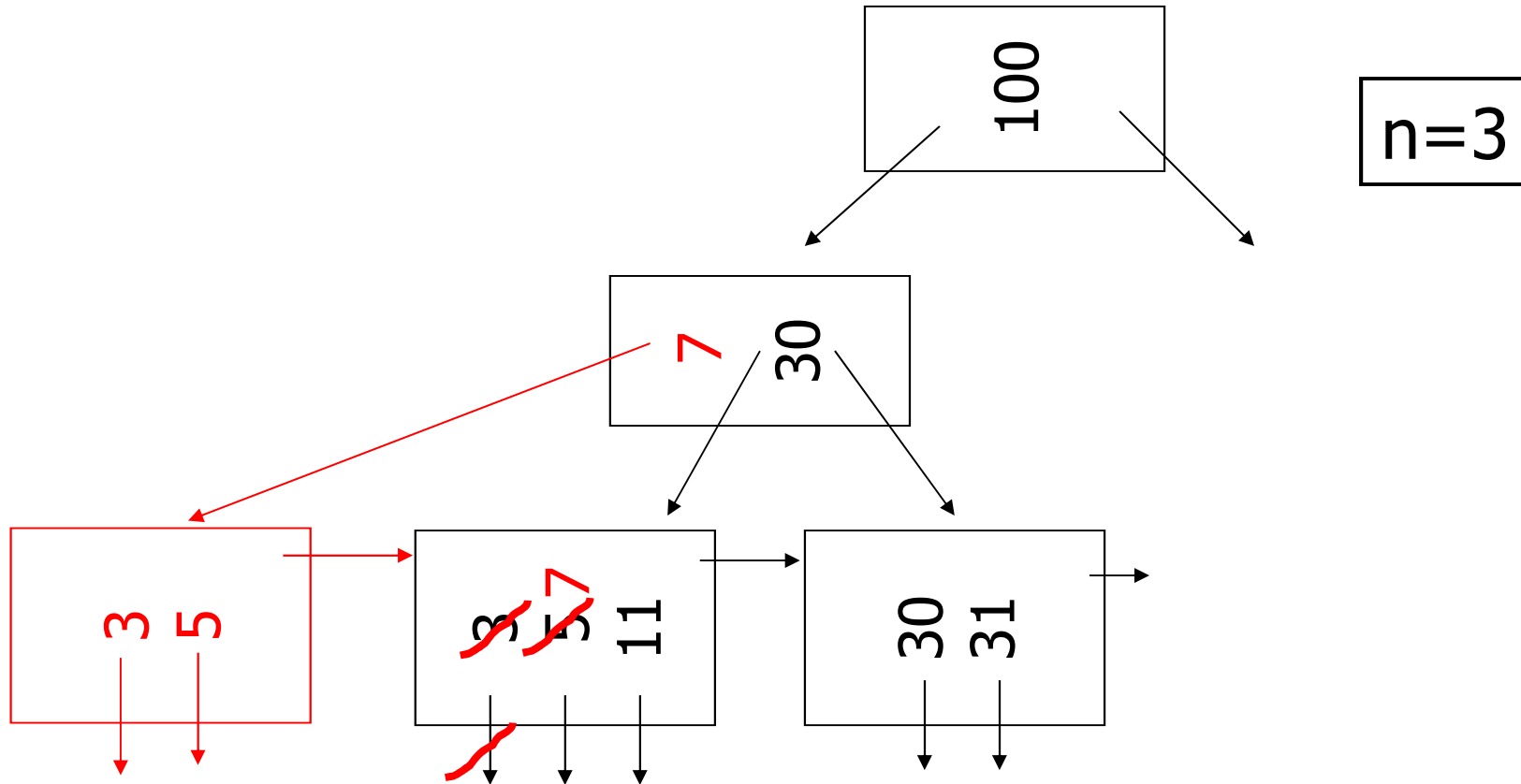

Indexelés

Szűrjük be a 160-as indexértékű rekordot!

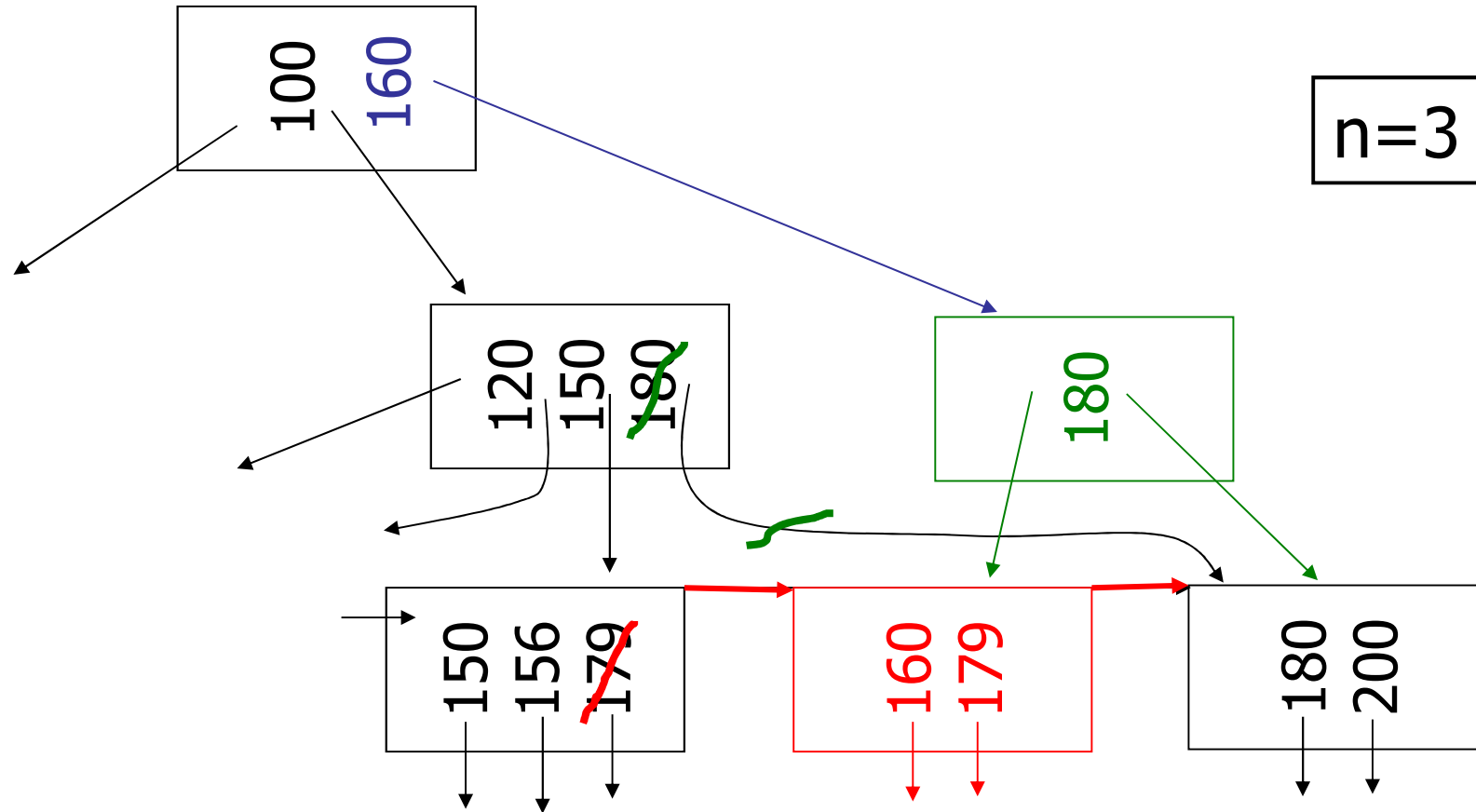

Indexelés

Szűrjük be a 45-ös indexértékű rekordot!

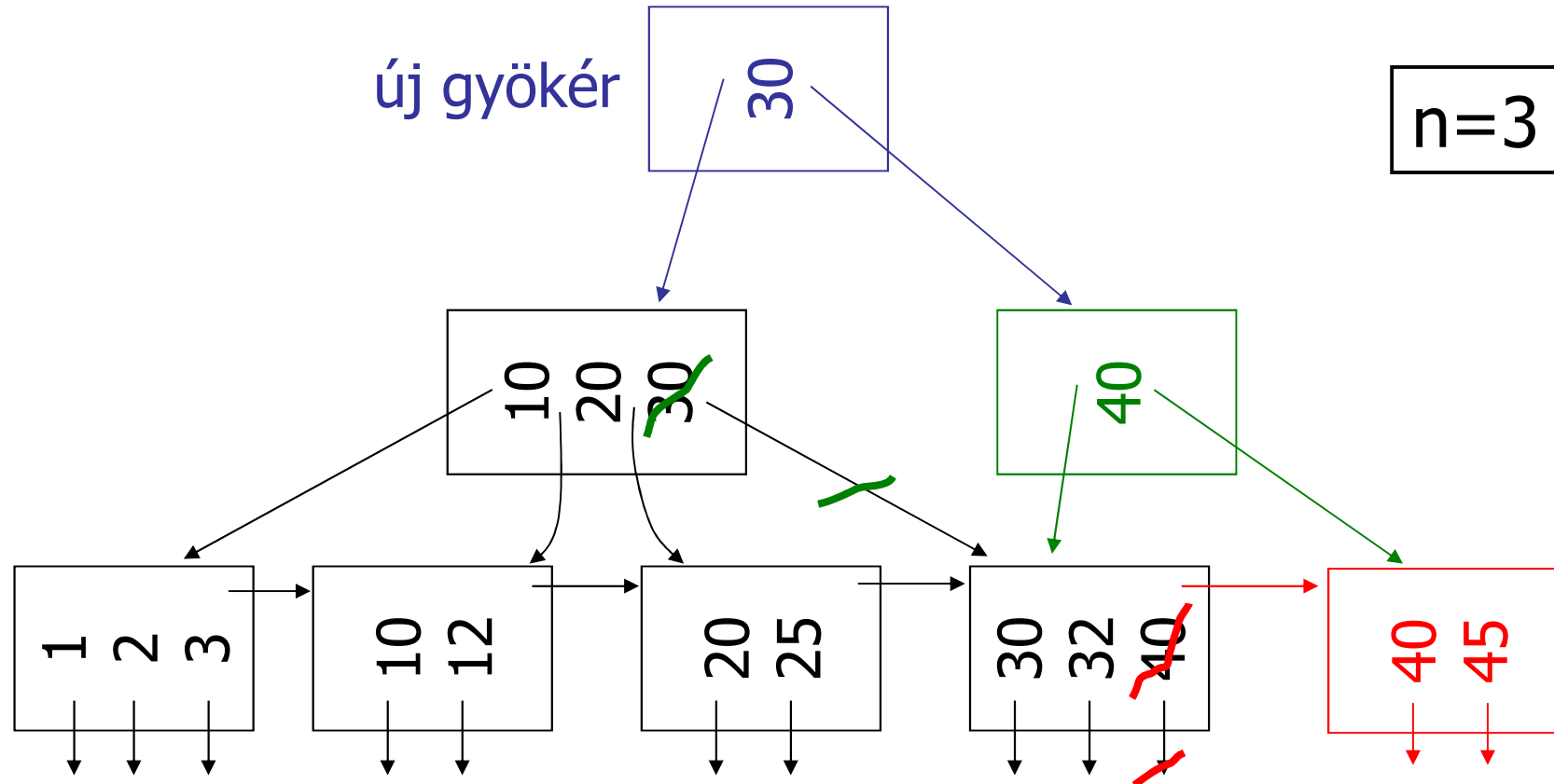

Indexelés

Töröljük az 50-es indexértékű rekordot!

n=4

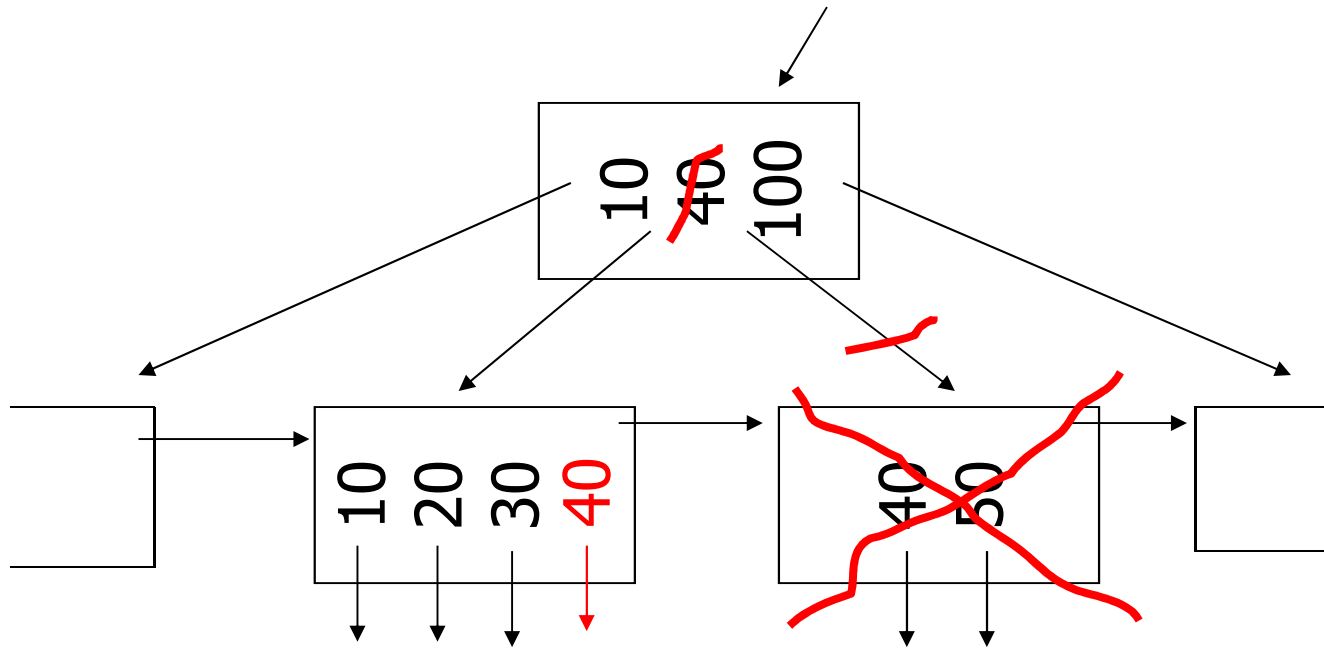

Indexelés

Töröljük az 50-es indexértékű rekordot!

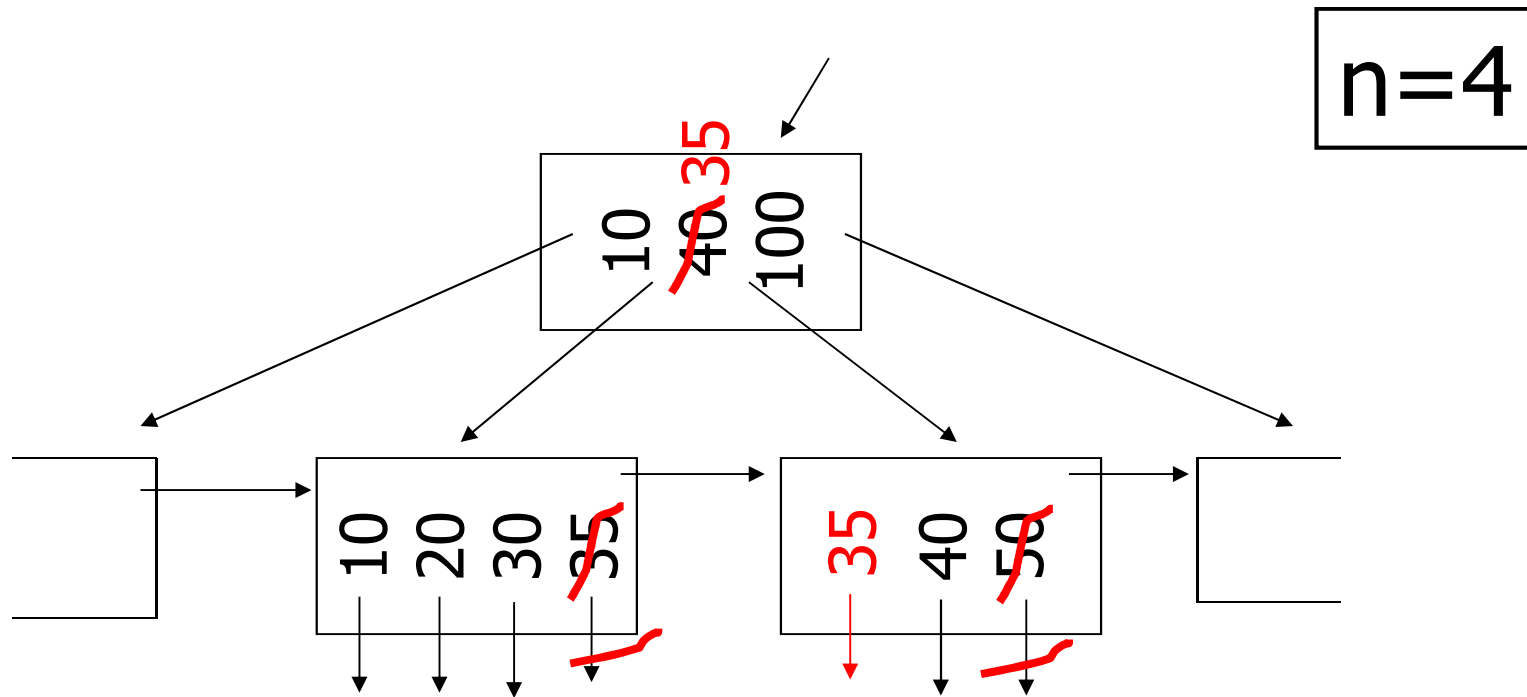

Indexelés

Töröljük a 37-es indexértékű rekordot!

